

ЦВЕТНОЙ ВИДЕО ДОМОФОН



PoliceCam PC-744R0

Руководство пользователя

Оглавление

1. Краткое введение	1
2. Функции	2
3. Описание и иллюстрации	3
4. Подготовка к установке	4
5. Установка	4
6. Подключение	7
7. Использование	10
8. Предупреждения	12
9. Устранение неисправностей	13
10. Спецификации	13

1. Краткое введение

Благодарим вас за приобретение видеодомофонной 4-х проводной системы бренда PoliceCam. Это отличный выбор для обеспечения безопасности жилища. Система использует передовые технологии и новейшие микросхемы, которые обеспечивают стабильную работу на больших расстояниях.

Система имеет функции, такие как: видео телефон, наблюдение, управление электрозамком, фотографирование посетителя, интерком и т.д.

Система многофункциональна, а именно, позволяет осуществить несколько конфигураций подключения, такие, как одна камера на один монитор, один-два, два-два, два-один, один-три. Любой пользователь сможет успешно адаптировать систему под конкретные требования помещений.

Устройство имеет современный дизайн, изящные линии корпуса, очень компактно, вызывная панель тонкая и смотрится подобно украшению. Функционал устройства гибко и легко настраивается пользователем. Это идеальная охранная система для квартиры, дачи, офиса и публичных зданий, а также отличный подарок для друзей.

Ради вашей безопасности, пожалуйста, пользуйтесь охранными системами, это сделает вашу жизнь безопасной и легкой!



2. Функции

◆ Функции системы

Поддержка фотографирования посетителя, возможность хранения 20 изображений и автоматическая их перезапись, автоматический переход в режим энергосбережения.

◆ Секретность

Открывание двери: чтобы избежать случайного нажатия кнопки разблокировки дверей, функция доступна только при включенном мониторе, что обеспечивает безопасность вашего дома.

◆ Изображение высокого разрешения

Используется камера высокого разрешения, 4.3" TFT LCD цветной цифровой экран. Разрешение RGB 800×480. Изображение чистое, с естественными цветами и стабильное.

◆ Несколько вариантов схемы подключения

Система поддерживает несколько вариантов конфигурации подключения. Одна камера – один монитор, один - два, два - два, два – один, один – три. Все зависит от потребностей пользователя и особенностей здания.

◆ Удобство установки

Очень простой монтаж и легкое обслуживание.

3. Описание и иллюстрации

1. Панель

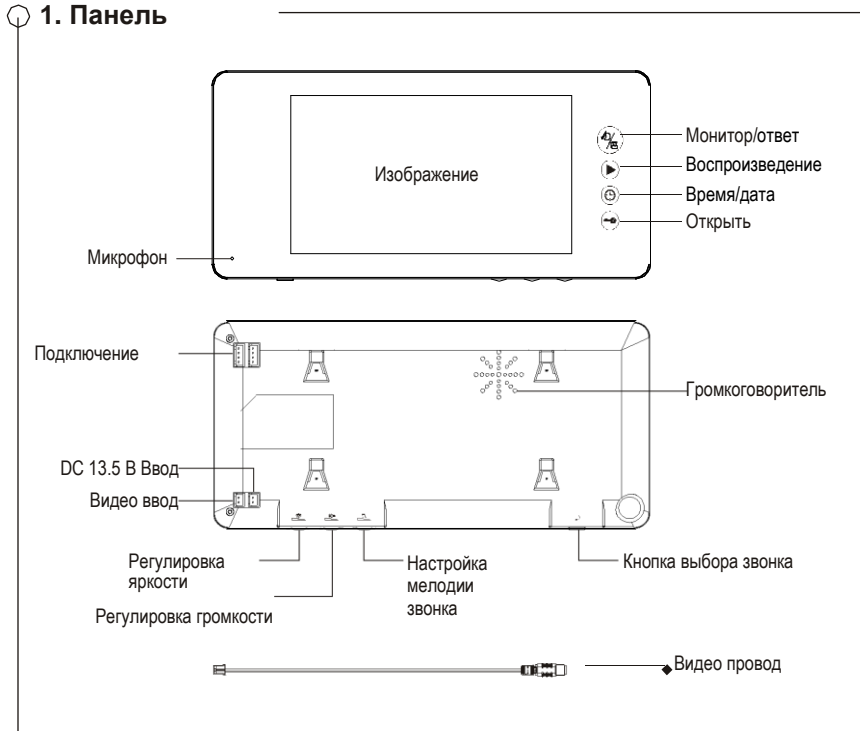

2. Камера

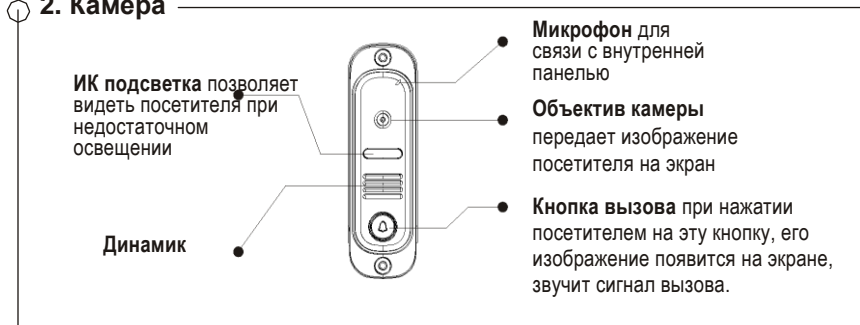

4. Подготовка к установке

Комплектация

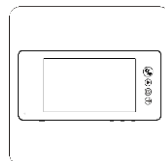

Панель

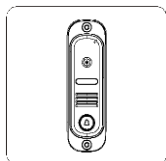

Камера

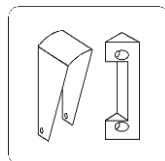

Фурнитура для
камеры

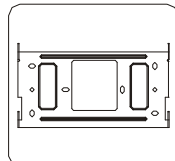

Крепление панели



Руководство
пользователя

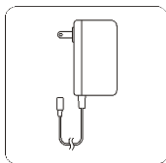

Адаптер питания



Провод

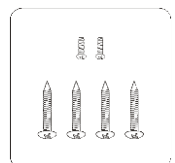

Шурупы

5. Установка

1. Схема подключения

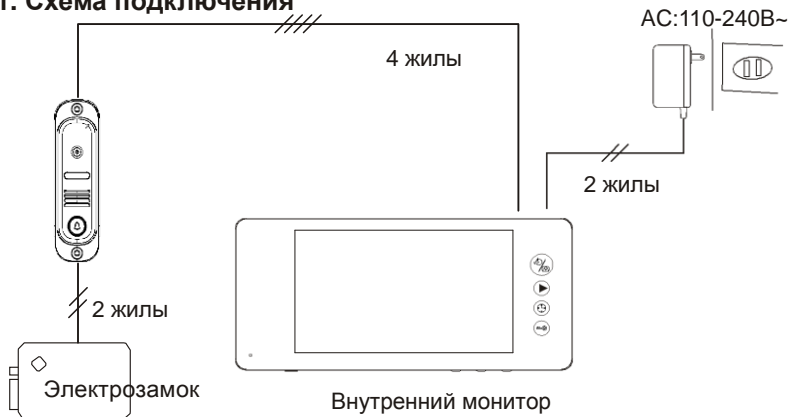

5. Установка

2. Установка панели

Оптимальная высота установки монитора :
145-160 см (от пола до центра экрана). Все
данные приблизительны.

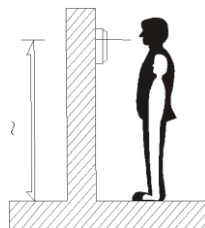

Пожалуйста, выполните следующие действия перед установкой:

1. Двумя шурупами зафиксируйте крепление на стене и на него установите монитор.

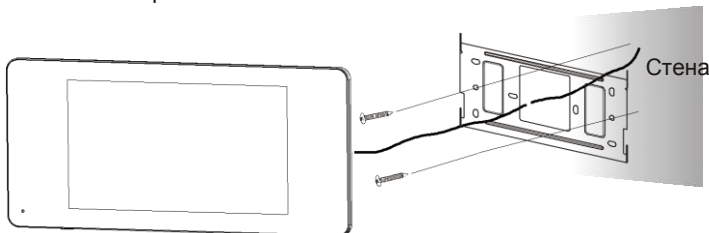

2. Наденьте монитор на кронштейн сверху вниз.

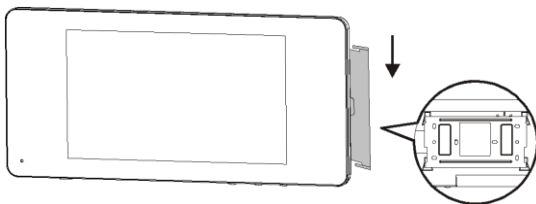

Снять монитор можно движением снизу вверх.

5. Установка

3. Установка камеры

Расположение

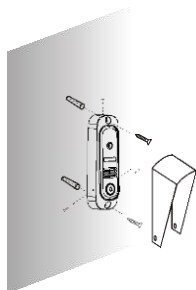
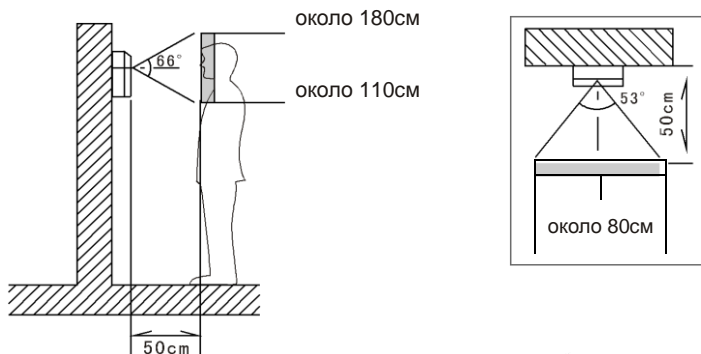

(1) Накладная установка

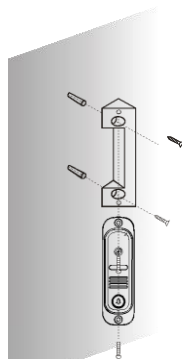

(2) Угловая установка

Обратите внимание:

Не устанавливайте камеру (панель вызова) на места под прямым солнечным светом. Если солнечный свет, или свет от другого источника находится за посетителем, вы должны установить дополнительное освещение, чтобы сделать картинку более яркой.

6. Подключение

1. Схема один-один

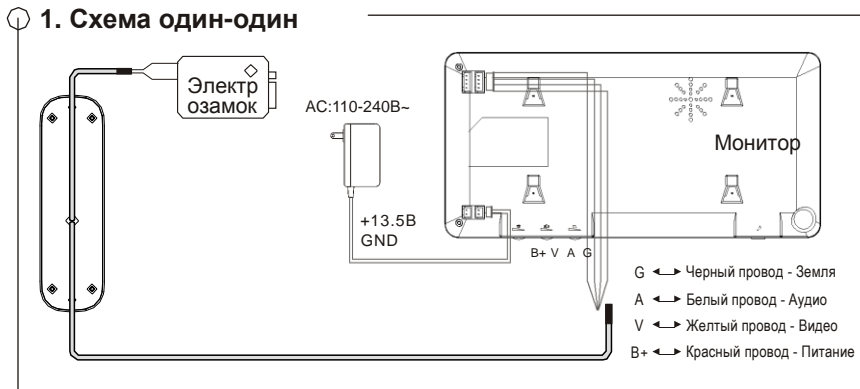

2. Схема один-два

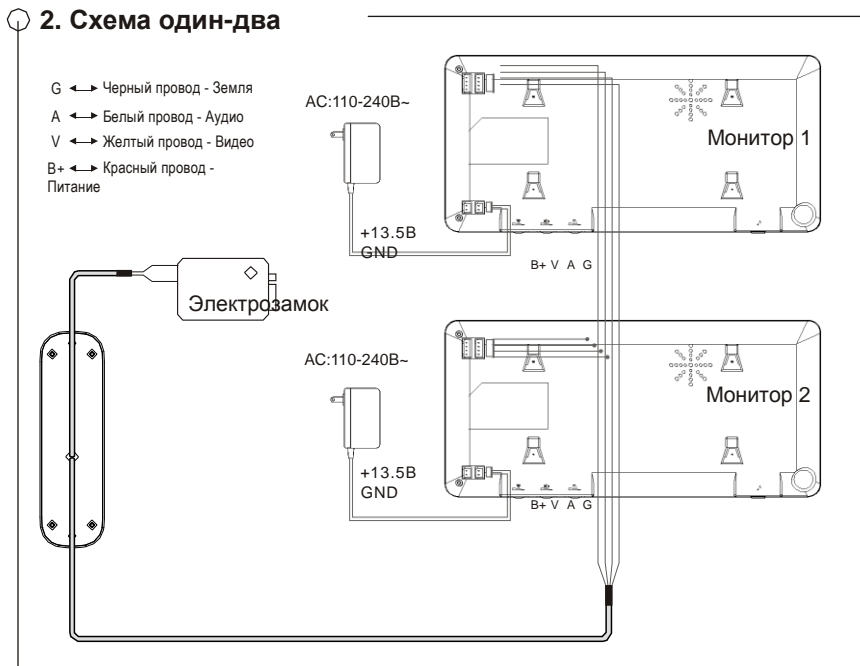

6. Подключение

3. Схема два-один

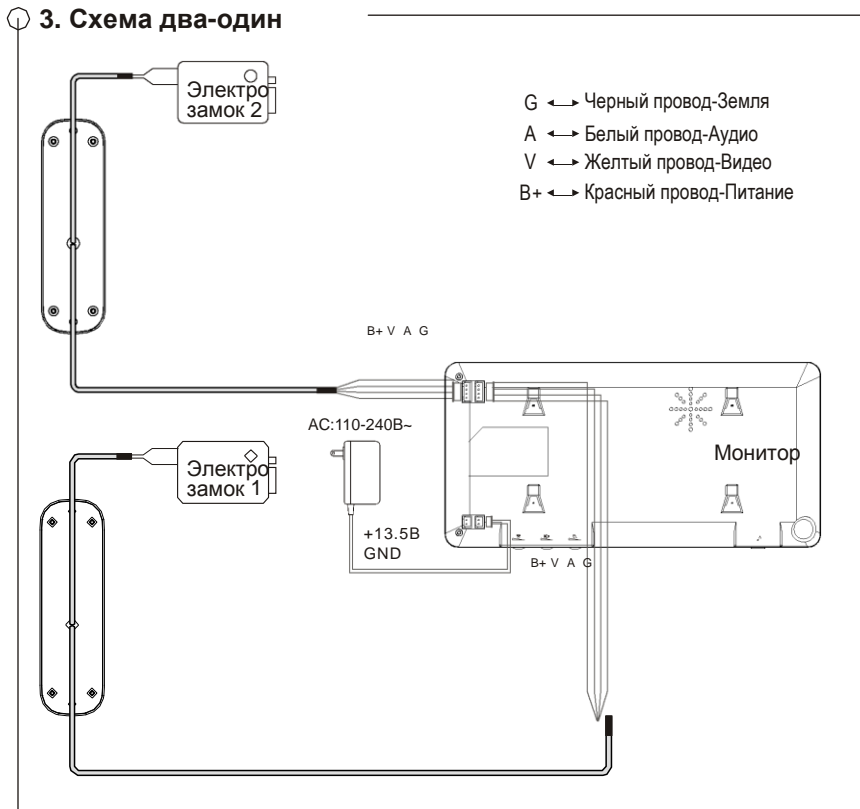

Внимание

1. Перед началом монтажа отсоедините шнур питания от электросети. Подсоедините шнур питания после завершения монтажа.
2. Длина соединительных проводов между камерой и монитором не должна превышать 50 м.
3. Для сохранения четкости изображения рекомендуется использовать медные провода $4 \times 0.75 \text{ мм}^2$.

6. Подключение

4. Схема два-два

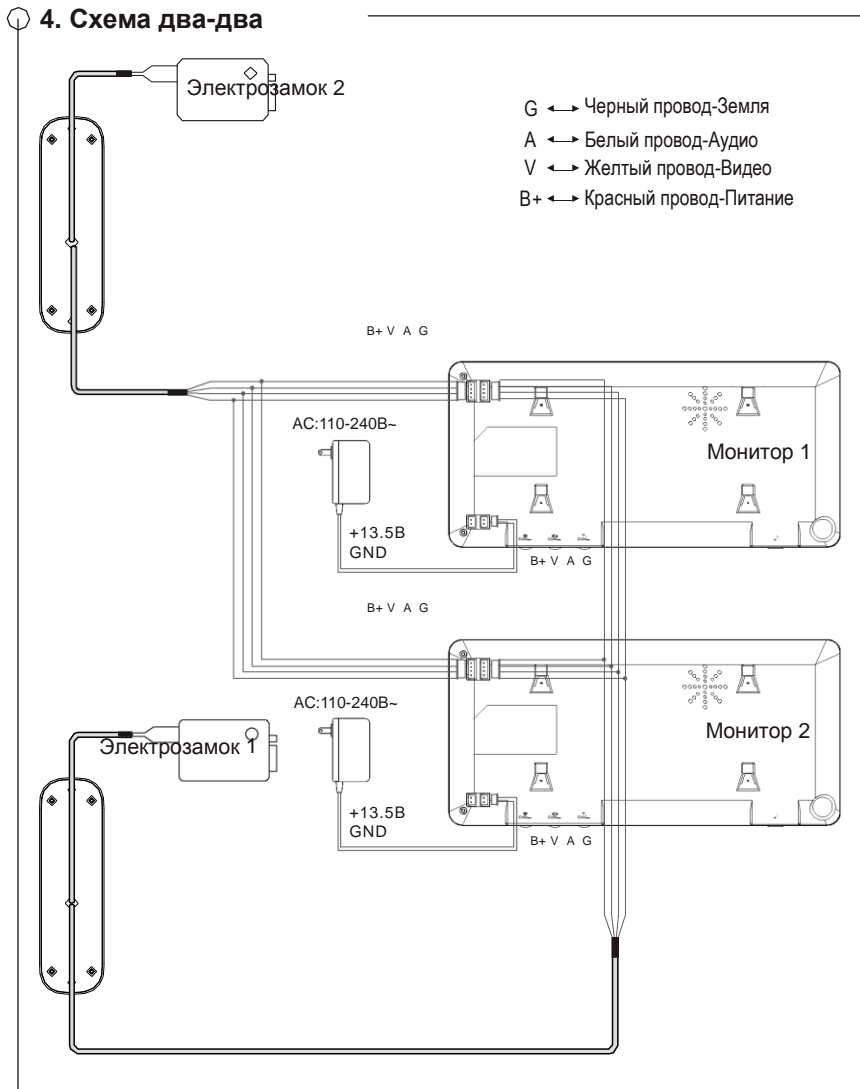

7. Использование

- ◆ **Вызов посетителем:** При нажатии кнопки вызова ЗВОНОК на вызывной панели домофона (на мониторе) звучит сигнал вызова и на экране появляется изображение посетителя. Увидев изображение посетителя, нажмите кнопку МОНИТОР/ОТВЕТ после чего возможен разговор с посетителем, и нажмите кнопку ОТКРЫТЬ, чтобы открыть дверь и посетитель мог войти. После разговора, нажмите кнопку МОНИТОР/ОТВЕТ, чтобы закончить вызов и отключить экран. Если разговор превысил 60 секунд, экран монитора будет отключен автоматически.
- ◆ **Наблюдение:** В режиме ожидания, нажмите кнопку МОНИТОР/ОТВЕТ для просмотра изображения снаружи.
- ◆ **Видеонаблюдение:** Наш продукт может подключить еще одну дополнительную CCTV камеру, нажатием кнопки МОНИТОР переключается в режим наблюдения, но только максимально на 4 минуты, затем возвращается в установленный режим. При открытии двери, после вида двери, происходит возврат к исходному наблюдению.
- ◆ **Выбор мелодии сигнала вызова:** Нажмите кнопку ЗВОНОК чтобы установить сигнал, а затем еще раз, чтобы изменить звонок. Существует 9 мелодий. Нажмите кнопку МОНИТОР/ОТВЕТИТЬ чтобы подтвердить выбранную мелодию.
- ◆ **Выбор языка интерфейса:** В режиме ожидания, нажмите кнопку МОНИТОР/ОТВЕТ, затем кнопку ВРЕМЯ/ДАТА для входа в МЕНЮ, далее снова нажимайте кнопку ВРЕМЯ/ДАТА для быстрого переключения между языками.
- ◆ **Установка даты и времени:** В режиме ожидания, нажмите кнопку МОНИТОР/ОТВЕТ затем кнопку ВРЕМЯ/ДАТА для входа в МЕНЮ, теперь кнопка ВОСПРОИЗВЕДЕНИЕ служит для подтверждения выбора, кнопка ВРЕМЯ/ДАТА увеличение значения, кнопка ФУНКЦИЯ - уменьшение значения. Таким образом, можно выставить значения (год, месяц, день) ГОД МЕСЯЦ ДЕНЬ, после выполнения нажатия, нажать кнопку МОНИТОР/ОТВЕТ, затем СОХРАНИТЬ и ВЫХОД.
- ◆ **Воспроизведение:** В режиме ожидания, нажмите кнопку МОНИТОР/ОТВЕТ, затем кнопку ВОСПРОИЗВЕДЕНИЕ для отображения последней картинку, нажатие кнопки ВРЕМЯ/ДАТА перелистывает следующую картинку, кнопка МОНИТОР/ОТВЕТ для выхода в основной режим (для автоматического выхода можно ничего не делать 60 секунд).
- ◆ **Удаление фотографий:** В режиме ожидания, нажмите кнопку МОНИТОР/ОТВЕТ, затем кнопку ВРЕМЯ/ДАТА для входа в МЕНЮ, теперь кнопка ВОСПРОИЗВЕДЕНИЕ служит для подтверждения выбора, выберите пункт УДАЛИТЬ ВСЕ (удалить все фото) и нажмите ВРЕМЯ/ДАТА - все фотографии будут удалены.
- ◆ **Автоперезапись:** После записи 20 фотографий, система станет автоматически удалять по одной наиболее старой фотографии для записи на ее место новой.
- ◆ **Другие операции:** Если изображение на мониторе чересчур светлое или темное, вы можете настроить яркость регулятором с правой стороны монитора. Так же настройте громкость.

7. Использование



①

Посетитель нажимает
кнопку вызова
ЗВОНИТЬ



②

Изображение
посетителя появится
на экране монитора

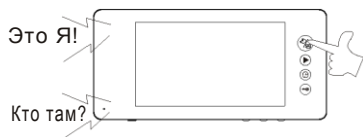

③

Нажмите кнопку
Монитор/Ответ для
разговора с
посетителем



④

Нажмите кнопку
Открыть для открытия
двери



⑤

В режиме ожидания,
нажмите кнопку
Монитор/Ответ чтобы
увидеть картинку
снаружи



Нажмите кнопку
Монитор/Ответ, а затем
кнопку «назад» чтобы
увидеть фото посетителей

8. Предупреждения

Иллюстрации



1



2



3

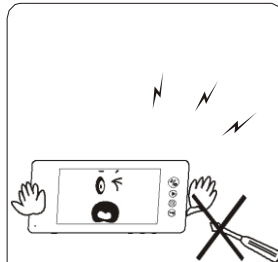

6



7



9



10

9. Устранение неисправностей

1. Нет звука во время разговора
 - а. Нет контакта в подключении камеры и монитора.
 - б. Регулировка громкости на нуле.
2. Нечеткое изображение
Настройте яркость вручную.
3. Не открывается замок
Произошло короткое замыкание или отсоединился провод открывания замка. Возможно, используется слишком длинный провод или не соответствующий техническим требованиям.
4. Некорректные дата и время
При нестабильном питании или при отключении электричества, дата и время могут отображаться некорректно. Придется обеспечить стабильное питание и настроить дату и время заново.

10. Спецификации

Панель

Питание	DC 13.5В
Мощность	Ожидание: <1.5W; Работа: <8W
Экран	7" TFT цветной цифровой
Разрешение	800 × RGB × 480
Видео ввод	1Vp_p
Время отключения	Просмотр: 1 минута; Разговор: 1 минута; Вызов: 1 минута; Отпирание: 5 секунд
Чувствительность	-36 ± 2dB
Температура	-15 °C ~ +50 °C
Звонок	Выбор тона
Размеры	240 × 12.1 × 114(мм)

Камера

Питание	DC 12 В (поступает от панели)
Мощность	Работа: <2W
Угол обзора	Диагональ: 53°
Ночные условия	ИК диод
Температура	-15 °C ~ +50 °C
Размеры	43.2 × 29.3 × 140.6(мм)

Внимание:

- ※ Для предотвращения травм устройство должно быть надежно прикреплено к полу/стене, в соответствии с инструкцией по установке.
- ※ Отключите питание, если не планируете использовать длительное время.
- ※ Сетевая вилка используется в качестве выключателя устройства, вилка должна быть легко доступна.
- ※ Устройство не должно подвергаться воздействию капель или брызг, не следует ставить на устройство никакие предметы, наполненные жидкостью, такие как вазы.
- ※ Не располагайте рядом с устройством открытые источники пламени, такие как свечи.

Внимание:

- ※ Из-за постоянного совершенствования, в особенности дизайна, могут быть внесены изменения без предварительного уведомления.
- ※ Данное руководство предназначено только для ознакомления. Изменения в него могут быть внесены без уведомления.
- ※ Об обнаруженных неточностях, ошибках или опечатках, в руководстве, просим сообщить представителю производителя для исправления.

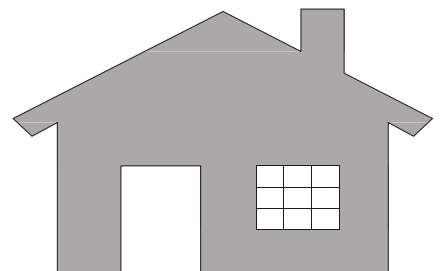

**Охрана
дверей**



Склад



Детская комната



**Открытие
ворот**



Посетители



**ИК-
подсветка**



Интерком



Офис