

КОМПЛЕКТ БЕЗДРОТОВОГО  
РОЗУМНОГО АВТОНОМНОГО ЗАМКА  
**ATIS LOCK-WD03**

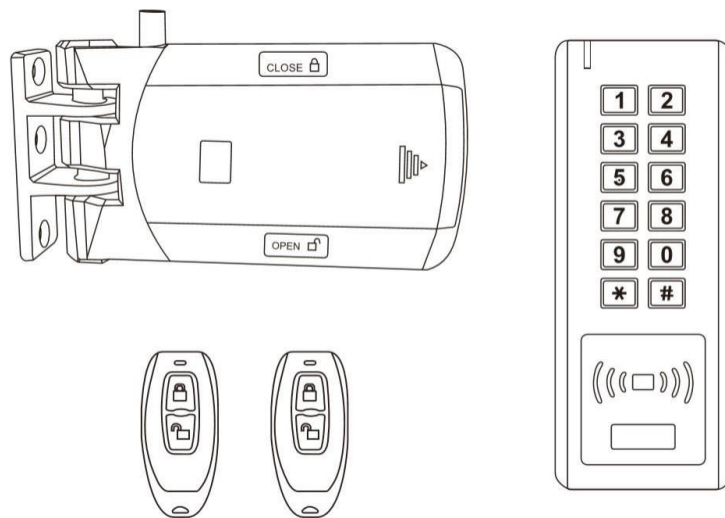

Посібник користувача

**Atis Lock-WD03** - це комплект автономного розумного замка для забезпечення контролю доступу в закритих приміщеннях, таких як будинок, офіс, склад тощо.

Електронний замок - із серії прихованих замків-невидимок, різновид яких широко розповсюджений у Європі та США. Сучасне рішення встановлення цього замка дає змогу легко встановити його всередині приміщення накладним способом, що забезпечує його невидимість зовні дверей. Замок має два варіанти монтажу на двері з лівим або правим відкриттям. Для цього достатньо перевернути його.

Закриття і відкриття замка зсередини приміщення здійснюється за допомогою сенсорних кнопок, розташованих на корпусі самого замка. Ці кнопки призначені для екстреного відкриття дверей зсередини приміщення. Для чого необхідно просто натиснути необхідну кнопку.

Зв'язок замка з кодовою клавіатурою або пультом управління відбувається на частоті 433 МГц. Відстань між пристроями не повинна перевищувати 50 метрів.

Відкриття замка із зовні приміщення виконується за допомогою радіо брелків або кодової панелі. Панель обладнана механічною клавіатурою і зчитувачем, безконтактних карт або брелків типу EM-Marin. У пам'ять панелі можна внести до 500 кодів і номерів карт або брелків. Код складається з 4 до 8 цифр. Зчитування безконтактних ключів EM-Marin відбувається на частоті 125 кГц.

Велика перевага цієї серії замків полягає в його автономності. Тобто замок не залежить від зовнішнього джерела живлення, а живиться від двох батарей типу AA, живлення клавіатури здійснюється від 3 елементів типу AAA, а пульти від 1 літійової батареї CR2032. Низьке споживання для замка в робочому режимі становить до 42 мА, клавіатури - до 50 мА і брелків - до 3 мА.

Для надійного кріплення замка і кодової панелі застосовуються міцні двосторонні наклейки 3М і елементи кріплення, які додаються в комплекті. Замок можна закріпити на двері практично з будь-якого матеріалу (метал, дерево, металопластикові матеріали або скло).

Бездротова технологія забезпечує просту і надійну установку. Батарей замка вистачає до 6 місяців, а в разі їхнього розрядження буде попередження у вигляді звукового та світлового сигналу. У разі повного розрядження батарей доступ до приміщення буде забезпечено завдяки автоматичному вимкненню замка до заміни батарей живлення.

#### СЕЦИФІКАЦІЯ:

Кількість користувачів	500	
Довжина коду	4-8	
Частота безконтактних ключів	125 кГц	
Використовувані елементи живлення:		
Бездротова клавіатура	3 батареї AAA	
Бездротовий замок	2 батареї AA	
Бездротові брелоки	1 батарея CR2032	
Споживання в режимі очікування	≤ 10мкА	
Частота роботи замка з клавіатурою	433 МГц	
Максимальна відстань роботи	50м	
Робочий діапазон температур:		
Бездротова клавіатура	-40° C - +60° C	
Бездротовий замок	-20° C - +60° C	
Відносна вологість	0%-86%RH	
Матеріал корпусу:	D1	D3
Бездротовий замок	Сплав цинку	Сплав цинку
Бездротова клавіатура	Пластик	Сплав цинку (IP66)
Бездротовий брелок	Пластик	Пластик
Габаритні розміри:	D1	D3
Бездротовий замок	135 x 54 x 19(мм)	
Бездротова клавіатура	150 x 95 x 39(мм)	
Бездротовий брелок	62 x 30 x 11,5(мм)	
Вага:	D1	D3
Бездротовий замок	90гр	285гр
Бездротова клавіатура	800гр	800гр
Бездротовий брелок	25гр/шт	25гр/шт
Загальна вага	1240гр	1480гр

## КОМПЛЕКТ ПОСТАВКИ



## ВСТАНОВЛЕННЯ ЗАМКА

Крок 1. Знежирте поверхню кріплення і встановіть наклейки 3М.  
Нижче показано як встановити замок надійно:

Перевірте, будь ласка, положення і напрямок кріплення, а потім переконайтеся, що кріплення суміщене на дверній рамі відносно напрямку і положення засува на основному корпусі замка.

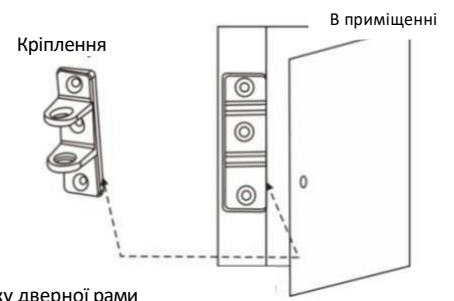

Помістіть установчі кільця в накладку і приклейте 3М наклейки на задній стороні кріплення.



Закріпіть основний корпус замка та фіксуючу пластину шестигранними гвинтами М5\*6 з комплекту постачання і наклейте 3М наклейку на зворотному боці нерухомої пластини.

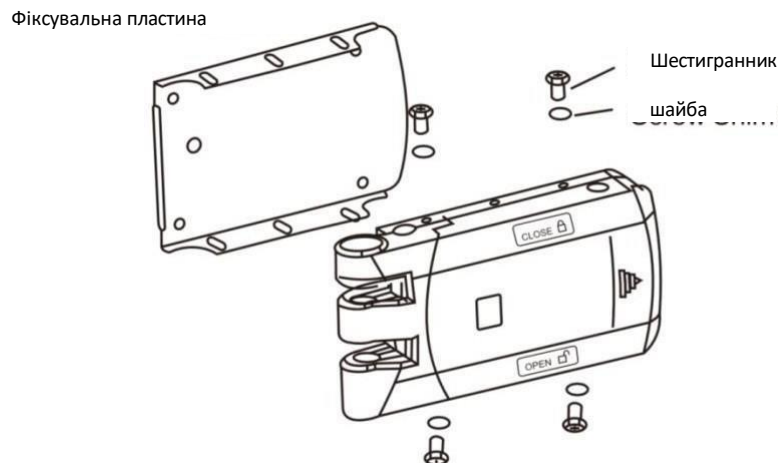

Натисніть механічний вимикач на основному корпусі замка, щоб механічно відкрити замок і поєднати накладку. Переконайтеся, що це можливо, потім приклейте основну частину замка до дверей.

**Примітка:** механічний вимикач використовується для визначення несправностей обладнання, тому не натискайте його часто в нормальних умовах. Якщо натиснути в нормальних умовах, замок буде постійно відчинятися доти, доки один раз не відчините двері за допомогою діючої картки або чинного коду, або не торкнетеся значка зачинення на замку чи кнопки розблокування на бездротовому брелоку.

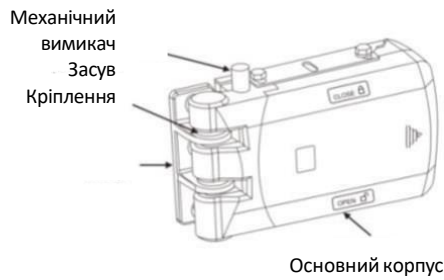

## Крок2. Встановлення кріплення



## ПРОГРАМУВАННЯ

### Виконання входу і виходу режиму програмування

Кроки програмування	Комбінація клавіатури
Вхід у режим програмування	*(код адміністратора)# (Заводський код встановлений за замовчуванням 123456)
Вихід	*

### Встановлення нового коду адміністратора

Будь ласка, запам'ятайте ваш новий код адміністратора, оскільки новий код не можна скинути, якщо його забуто.

Спрощена інструкція	
Основні функції	Дії
Увійдіть у режим програмування	*(КОД адміністратора)# (123456 заводський код)
Змініть код адміністратора Важлива інформація: будь ласка, запам'ятайте новий код адміністратора, оскільки скинути його не можна	0(новий КОД)#(повторіть новий КОД)#(код 6 цифр)
Додавання коду користувача	1(номер користувача)#(код)#(повторіть код)#
Додавання карти користувача	1(Зчитайте КАРТУ)
Видалення користувача	2(КОД користувача)# 2(Зчитайте КАРТУ)
Вихід із режиму програмування	*
Відкриття замка	
Кодом доступу	КОД#
Картою користувача	# (Зчитайте КАРТУ)
Бездротовим брелоком	Натисніть
Бездротовим замком	Торкніться
Закриття замка	
Клавіатурою	Натисніть "0#"
Бездротовим брелоком	Натисніть
Бездротовим замком	Торкніться

## ДОДАВАННЯ КОДІВ КОРИСТУВАЧІВ

Ідентифікатор користувача: 0-499; довжина коду 4-8 цифр

Кроки програмування	Комбінація натискання клавіш
Вхід у режим програмування	*(КОД адміністратора)#
Додавання коду	1 (ідентифікатор користувача)#(КОД)#(повторіть КОД)# Користувачів можна додавати безперервно
Вихід із режиму програмування	*

## ЗВУКОВА ТА СВІТЛОВА ІНДИКАЦІЯ

Пристрій	Робочий стан	Червоний світлодіод	Зелений світлодіод	Звуковий випромінювач
Бездротова клавіатура	Режим очікування	-----	-----	-----
	Вхід у режим програмування	Блимає 1,5 сек	-----	Один короткий сигнал
	Відкриття замка	-----	Світиться 3 сек	Один короткий сигнал
	Натискання кнопки	-----	-----	Один короткий сигнал
	Помилка операції	-----	-----	Три короткі сигнали
	Помилка КОДА/КАРТИ	-----	-----	Три короткі сигнали
	Попередження розрядження батареї	Світиться помаранчевий світлодіод		Три короткі сигнали при натисканні будь-якої клавіші
Замок	Програмування	Світиться	-----	Сигнал однієї довжини
	Відкриття замка	Світиться 1 сек	-----	Два короткі сигнали
	Закриття замка	Світиться 1 сек	-----	Один короткий сигнал
	Низький заряд батареї	Постійне світіння і звуковий сигнал <b>Увага! Замок відкриється автоматично поки не будуть замінені батарейки.</b>		
Бездротовий брелок	Натискання кнопки	Світиться світлодіод 1 сек		
	Низький заряд батареї	Світлодіод світиться тьмяно, будь ласка, замініть.		

## ДОДАВАННЯ КАРТ КОРИСТУВАЧІВ

Ідентифікатор користувача: 0-499; Частота карт 125KHz EM Card

Кроки програмування	Комбінація натискання клавіш
Вхід у режим програмування	*(КОД адміністратора)#
Автоматичне додавання карт користувачів (дає змогу додавати користувачів у будь-який вільний ідентифікатор) АБО Додавання карт шляхом вибору ідентифікатора користувача (дозволяє додавати користувачів с прив'язкою безпосередньо до його ідентифікатора)	1 (Зчитайте КАРТУ)# Користувачів можна додавати безперервно  1 (ідентифікатор користувача)#(Зчитайте КАРТУ)#
Вихід із режиму програмування	*

## ЗМІНА КОДУ

**Примітка: Виконується не в режимі програмування і користувачі можуть змінити код самостійно**

Кроки програмування	Комбінація натискання клавіш
Зміна коду: Картою (При зміні код буде автоматично прив'язаний до картки) АБО Зміна коду: за ідентифікатором користувача	*(Зчитайте КАРТУ)(Старий КОД)#(Новий КОД)#(Повторіть новий КОД)#  *(КОД користувача)#(старий КОД)#(новий КОД)#(повторіть новий КОД)#
Вихід із режиму зміни коду	Вихід автоматичний

## ВИДАЛЕННЯ КОРИСТУВАЧІВ

Кроки програмування	Комбінація натискання клавіш
1. Вхід у режим програмування	*(КОД адміністратора)#
2. Видалення користувача АБО 2. Видалення карти АБО 2. Видалення всіх користувачів	2 (ідентифікатор користувача)# Видаляти користувачів можна безперервно 2(Зчитайте КАРТУ)#  2 (КОД адміністратора)#
Вихід із режиму видалення користувачів	*

## ВСТАНОВЛЕННЯ РЕЖИМІВ ДОСТУПУ

Кроки програмування	Комбінація натискання клавіш
1. Вхід у режим програмування	*(КОД адміністратора)#
2. тільки за кодом доступу АБО 2. КОД доступу+КАРТА АБО 2. КОД доступу або КАРТКА	30#  31#  32# (встановлений за замовчуванням у заводських налаштуваннях)
Вихід	*

## ВСТАНОВЛЕННЯ РЕЖИМІВ БЕЗПЕКИ

У безпечному режимі можна встановити заборону на 10 хвилин після 10 невдалих спроб введення КОДУ/КАРТИ протягом 10 хвилин.

(За замовчуванням режим вимкнений)

Кроки програмування	Комбінація натискання клавіш
1. Вхід у режим програмування	*(КОД адміністратора)#
2. вимкнути режим АБО 2. Увімкнути режим	60# (встановлений за замовчуванням)  61#
3/ Вихід	*



## ВСТАНОВЛЕННЯ ЗВУКОВОГО ПІДТВЕРДЖЕННЯ



Кроки програмування	Комбінація натискання клавіш
1. Вхід у режим програмування	*(КОД адміністратора)#
2. Увімкнути режим АБО 2. вимкнути режим	70# 71#(встановлений за замовчуванням)
3. Вихід	*

## ОПЕРАЦІЇ КОРИСТУВАЧІВ

Кроки програмування	Комбінація натискання клавіш
КОД доступу користувача	(КОД)#
КАРТА доступу користувача	#(Рахуйте карту)
КОД+КАРТА доступу користувача	#(Зчитайте карту)(КОД)#
Доступ за допомогою брелока	Натисніть 

## ЯК ЗАКРИТИ І ВІДКРИТИ ЗАМОК, ЯКЩО КОРИСТУВАЧ ПЕРЕБУВАЄ ВСЕРЕДИНІ ПРИМІЩЕННЯ?

Кроки програмування	Комбінація натискання клавіш
Відкрити замок	 Торкніться на замку
Закрити замок	 Торкніться на замку
Відкрити за допомогою ключа	Натисніть 

Після відкриття замка він закриється автоматично через 5 секунд після відкриття. Якщо необхідно закрити його раніше, натисніть на клавіатурі комбінацію \*0# або на брелоку  чи на замку  , замок закриється одразу.

## ДОДАВАННЯ БЕЗДРОТОВОЇ КЛАВІАТУРИ / ПУЛЬТА ДИСТАНЦІЙНОГО КЕРУВАННЯ ДО БЕЗДРОТОВОГО ЗАМКА

(Пристрої вже об'єднані в пару, коли виходять з заводу, якщо немає проблем, користувачам не потрібно виконувати цю операцію під час використання).

### Примітка:

- Бездротовий замок може з'єднати максимум 16 пристроїв (клавіатури + пульти дистанційного керування).
- Під час додавання всі пристрої повинні бути додані, після чого вийдіть з режиму додавання. Якщо потрібно додати ще один пристрій, вам все одно потрібно буде додати всі пристрої заново.

### Крок 1: Увійдіть у режим додавання

Відкрийте кришку батарейного відсіку бездротового замка, натисніть маленьку круглу кнопку зліва від батарейки, утримуючи її протягом 2 секунд, доки не почуєте один довгий та два коротких звукових сигнали, що означає, що пристрій перебуває в режимі додавання.

### Крок 2: Додавання бездротової клавіатури

Натисніть кнопку "0#" на клавіатурі, утримуйте її протягом 2 секунд, доки не почуєте два звукових сигнали від замка, що означає успішне додавання.

### Крок 3: Додавання пультів дистанційного керування

Натисніть будь-яку кнопку на пульті дистанційного керування, утримуйте її до тих пір, поки не почуєте один звуковий сигнал, що означає успішне додавання.

### Крок 4: Вихід з режиму додавання

Після додавання всіх пристроїв, знову натисніть маленьку круглу кнопку на бездротовому замку, утримуйте її, доки не почуєте один звуковий сигнал, що означає вихід

## КОМПЛЕКТАЦІЯ

Найменування	Кількість
Упаковка	1 шт
Бездротова клавіатура	1 шт
Бездротовий замок	1 шт
Безпроводний брелок	2шт
Інструкція	1екз
Шестигранник	1 шт
Настінне кріплення	4 шт
Саморізи	4 шт
Акcesуари для бездротового замка	4 компл
3М наклейки	4 шт