

Керівництво користувача Арочний металодетектор TRX-800AMD 33-зонний



ЗМІСТ

Вступ	1
Застереження	1
Рекомендації зі встановлення	2
Загальні рекомендації	3
Загальна інформація	5
Функції	5
Технічні характеристики	6
Комплектація	7
Встановлення та робота	8
Схема встановлення	8
Панель керування	10
Програмування	10
Регулювання виявлення	13
Можливі проблеми в роботі	15
Гарантійний талон	17



ЗАСТЕРЕЖЕННЯ

Інформація стосовно безпеки, встановлення та загальні рекомендації

Важливо ознайомитися із інструкціями, що зазначені у цьому посібнику, перед установкою, під час експлуатації та обслуговування обладнання. Відповідальність за будь-які пошкодження обладнання через неправильне використання або недотримання інструкцій не передбачена даним посібником.

Будь-ласка, уважно прочитайте цей посібник перед встановленням, експлуатацією та обслуговуванням обладнання. Якщо ви не використовуєте цей посібник, зберігайте його в цілості.

Дотримуйтеся технічних інструкцій, наведених у посібнику, щодо всіх операцій, пов'язаних із обладнанням, включаючи встановлення, використання та обслуговування.

Весь персонал, який виконує операції з обладнанням, повинен мати відповідну підготовку і розуміти процедури, описані в посібнику.

Усі оператори та монтажники повинні дотримуватися існуючих правил безпеки під час встановлення та введення в експлуатацію обладнання.

Застереження для користувачів

Не використовуйте воду чи рідкі очищувачі та хімічні засоби для очищення обладнання. Завжди вимикайте живлення перед обслуговуванням, очищенням і переміщенням обладнання.

Будь-яка несправна деталь повинна бути замінена на відповідні деталі, розроблені для цього обладнання.

Уникайте технічного обслуговування або ремонту обладнання, коли воно знаходиться під напругою чи працює.

Рекомендації зі встановлення

Ми раді, що ви обрали наш металодетектор. Щоб забезпечити його безпечно та правильне використання, будь-ласка, ознайомтеся з наведеними рекомендаціями.

Загальні рекомендації

1. Безпека:

- Усі оператори та монтажники повинні дотримуватися чинних правил електро- та особистої безпеки під час встановлення та введення в експлуатацію обладнання.

2. Вибір місця встановлення:

- Уникайте прямого впливу сонячного світла, джерел тепла, вібрації, пилу, вологості, дощу, а також високих або низьких температур.
- Продукт придатний лише для використання всередині приміщень. Для установки на відкритому повітрі необхідно додатково облаштувати захист від дощу та сонця, такий як навіс (виняток – водонепроникні моделі).

Підготовка до встановлення

3. Кваліфікація персоналу:

- Встановлення повинно виконуватися кваліфікованим персоналом.

4. Чистота місця:

- Місце встановлення повинно бути чистим, щоб полегшити встановлення та налаштування і уникнути пошкоджень.

5. Стабільність обладнання:

- Після встановлення обладнання повинно бути стійким і нерухомим.
- Усі з'єднання мають бути належним чином захищені від вібрації.

Вимоги до розташування

6. Розташування:

- Місце установки повинно знаходитися якомога далі від лінії електропередач і кабельних ліній зв'язку.

7. Оточення:

- Поруч не повинно бути великих шматків металу та сильних магнітних полів у межах 2 метрів навколо обладнання.
- Якщо металодетектор встановлюється поруч з металевою рамкою дверей, відстань між ними повинна бути більшою ніж 5 см.
- Уникайте розташування поруч з генераторами, телевізорами та іншими електронними виробами, що працюють на подібних частотах.
- Не встановлюйте металодетектор поблизу обертових дверей, транспортних засобів та інших великих рухомих металевих об'єктів.
- Якщо використовуються два однакові вироби, уникайте їх роботи на одній частоті.

Після встановлення

8. Перевірка:

- Після ввімкнення металодетектора необхідно самостійно перевірити його справність протягом 1 хвилини, щоб досягти найкращого ефекту виявлення.

9. Експлуатація:

- Не застосовуйте зовнішню силу до обладнання під час встановлення, використання та обслуговування.
- Некваліфікований персонал не має права розбирати компоненти електричної коробки керування без дозволу.

Дотримуючись цих рекомендацій, ви забезпечите ефективну та безпечну роботу вашого металодетектора.

Загальні рекомендації

Відстань між дверними панелями детектора має бути 70 см, а відстань між двома детекторами має бути принаймні 50 см, якщо вони розташовані поруч.

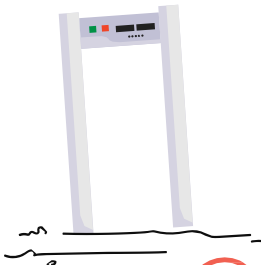
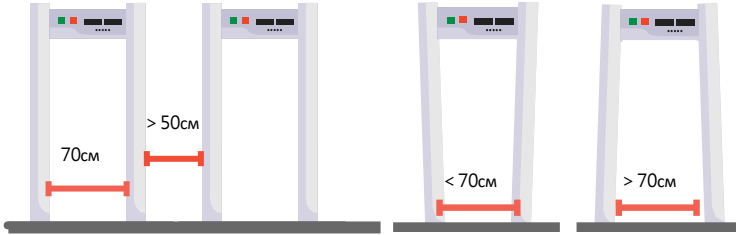

Нерівне встановлення

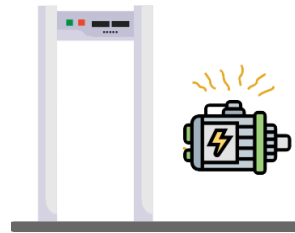

Втручання у роботу мотору

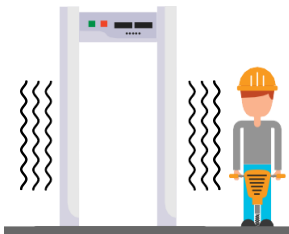

Проводити роботи з електроприладами, що викликають вібраційний вплив

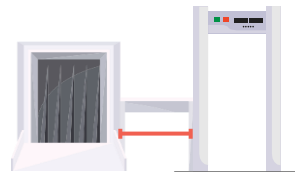

При використанні разом зі сканером багажу слідкуйте за відстанню між приладами. Зважайте на чутливість приладів

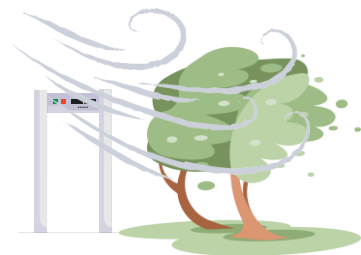

Заборонено встановлювати в місцях сильного вітру ❌

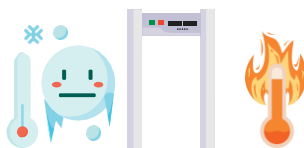

<-25°C >55

Високі та низькі температури ❌



Для зовнішнього середовища потрібен тент

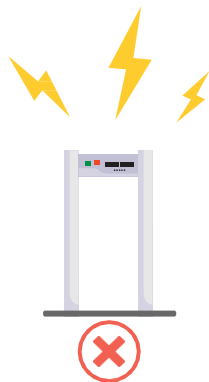

Блискавкозахист ❌

Належне використання обладнання

Рамка металодетектора – це пристрій, який реагує на те, що людина проносить велику кількість металу через її корпус. Під час звичайної процедури огляду особа повинна пройти через рамку детектора. Повний огляд вимагає, щоб людина повністю пройшла через металодетектор.

Інформація про медичну безпеку

Дотримуйтеся стандартів впливу електромагнітних полів на людину. Металеві двері відповідають нормативним вимогам щодо впливу електромагнітних полів на людину.

Безпечний для магнітних носіїв

Пристрій є безпечним для предметів, які носять люди, включно з усіма поширеними магнітними носіями, такими як магнітні картки, дискети та магнітні стрічки.

Загальна інформація

Електромагнітне поле, яке випромінює пристрій, надзвичайно слабке і не зрівняється по силі з земним.

Однак це не виключає можливості, що для певних медичних пристроїв все ж існують обмеження щодо їх використання поруч з металодетектором.

Тому будь-які рекомендації або вимоги, висунуті медичним персоналом або виробниками медичних пристроїв щодо їх використання під впливом електромагнітних полів, повинні виконуватися. Якщо з будь-яких причин особа, яка має пройти огляд через металодетектор, висловлює страх або відмовляється від огляду, рекомендується використовувати інші методи огляду.

Компанія не несе відповідальності за пряму чи непряму шкоду, спричинену неправильним використанням обладнання.

Функції

Індикація дозволеного/забороненого проходу

Індикатор живлення

Лічильник проходів

Зони відображення тривоги

Набори світлодіодів розташовані з урахуванням рівномірного розподілу на блок управління та по зонам виявлення заборонених предметів.

Якщо наявність металу досягає або перевищує задане значення – про це сигналізуватиме червоний колір світлодіодів.

Якщо є кілька цілей, на які спрацювала тривога, то світлодіодний індикатор кожної зони загориться та буде супроводжуватися звуковим сигналом.

Інтерфейс налаштування

ІЧ-сенсор

Металодетектор почне працювати після підключення живлення. ІЧ-сенсори ефективно запобігають спрацюванню помилкової тривоги, коли особа чи об'єкт не проходять через рамки, та покращують точність сканування та спрацювання тривоги.

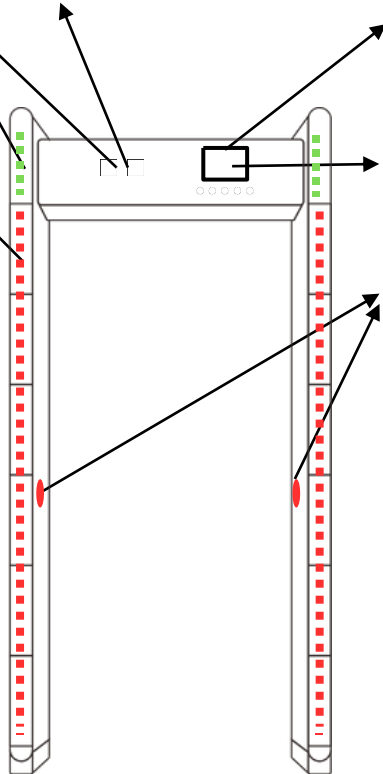

Технічні характеристики

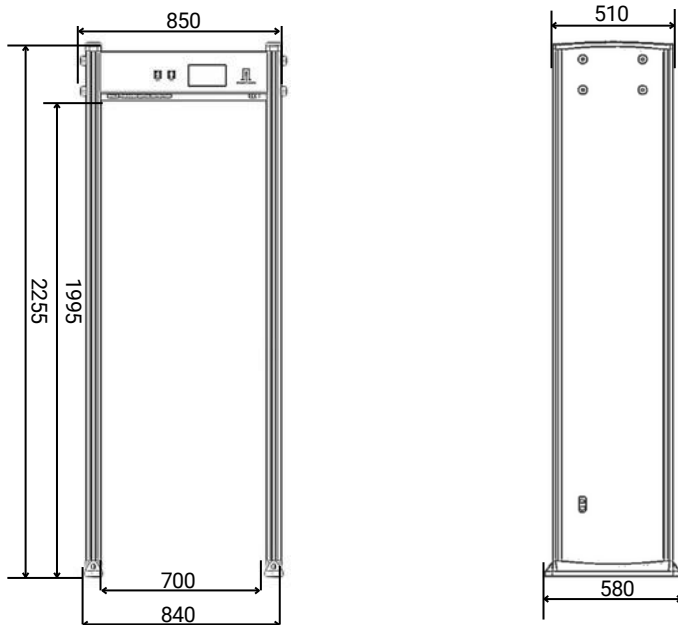

Вхідна напруга	100-240 В, 50/60 Гц
Потужність	<12 Вт
Вага брутто	65 кг
Робоча температура	-25°C ~ +55°C
Чутливість	Регулюється, 1000 рівнів
Тривога	Візуальна (індикатори) та звукова
Внутрішні габарити	1995 (В) x 700 (Ш) x 510 (Г) мм
Зовнішні габарити	2225 (В) x 850 (Ш) x 580 (Г) мм

Значення габаритів вказано для розуміння і може відрізнятися від фактичного

Комплектація

- | | |
|------------------------------|--------------------------------|
| (1) Ліва бокова панель 1 шт. | (2) Права бокова панель 1 шт. |
| (3) Панель управління 1 шт. | (4) Посібник користувача 1 шт. |
| (5) Кабель живлення 1 шт. | (6) Гвинти 8 шт. |
| (7) Шестигранний ключ 1 шт. | (8) Ключі 2 шт. |

Карта зон реагування

33 зони



Схема встановлення

Крок 1

Відкрийте упаковку та витягніть обладнання.

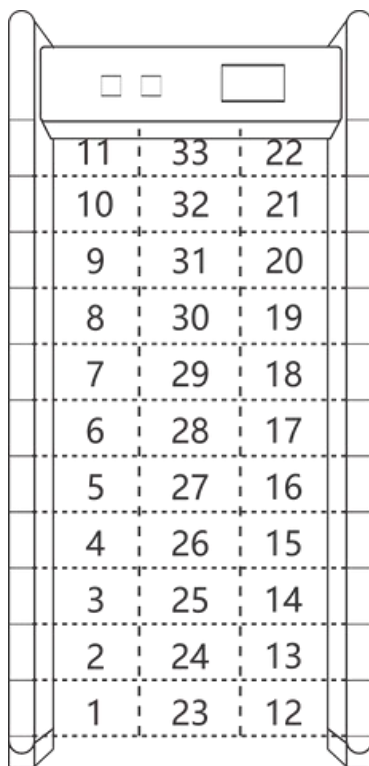
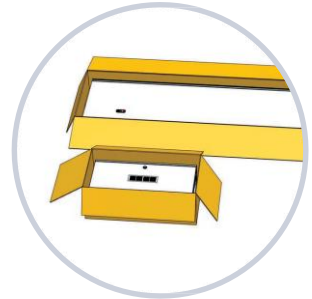
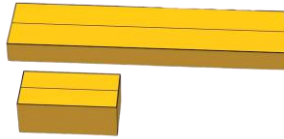

Крок 2

Відкрийте шасі, приберіть кришки для ніжок та інструменти для встановлення, а також спочатку відкрутіть гвинти в нижній частині дверної панелі.

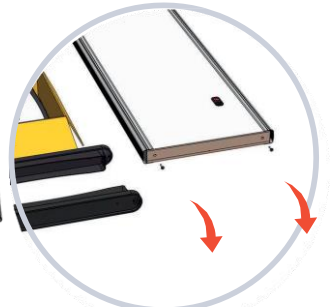
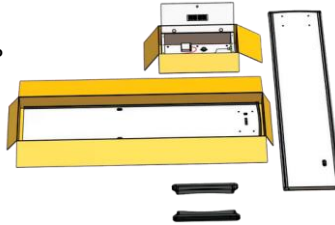

Крок 3

Використовуйте гвинти, щоб зафіксувати муфти.

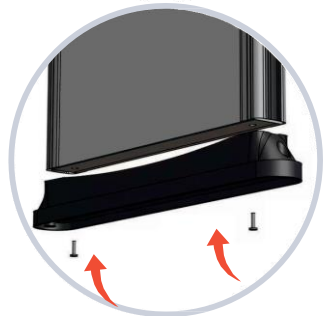

Крок 4

Вирівняйте чотири отвори в дверній панелі з корпусом, потім зафіксуйте та затягніть за годинниковою стрілкою гвинтами.

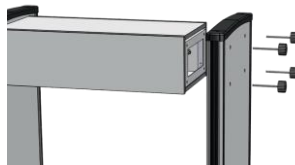

Крок 5

Вставте кабель у відповідний отвір і зафіксуйте його. Визначіть, до якої сторони панелі ви плануєте підключати кабель живлення.

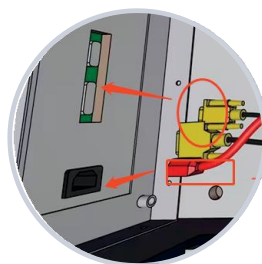

Крок 6

Після розміщення рамок металодетектора у відповідному місці та перевірки відстані між панелями – 700 мм, ви можете закріпити муфти.

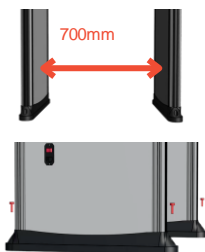

Крок 7

Підключіть металодетектор до живлення: вставте кабель в роз'єм на боковій панелі та натисніть на перемикач, щоб увімкнути обладнання.

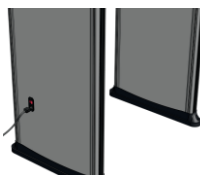

Крок 8

На цьому установка завершена .



Панель керування

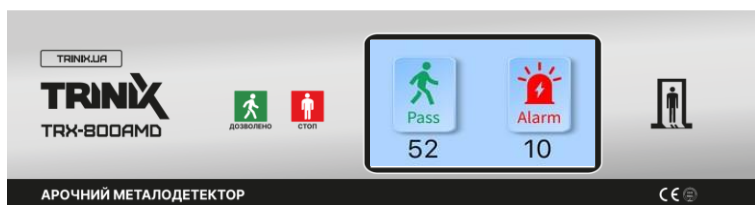

Програмування

Головний інтерфейс

Іконка PASS – підрахунок кількості людей, що пройшли

Іконка ALARM – підрахунок тривог

При натисканні на екран ви побачите це зображення →

Walk Through Metal Detector



Головний інтерфейс



Натисніть тут і введіть пароль (пароль за замовчуванням – 1234), щоб отримати доступ до головного меню



Натисніть на цю іконку, щоб повернутися у попереднє меню



Налаштування

Ви можете знайти відповідні елементи налаштувань в інтерфейсі меню, щоб змінити їх.



Чутливість 33 зони

Налаштування чутливості зон детектора.

Загальне значення чутливості:

Використовується для налаштування чутливості виявлення у всіх зонах. Чим більше значення, тим менші об'єми металевих предметів можуть бути виявлені більш точно. Використовуйте значення за замовчуванням 920.

Поріг виключення: Встановлюється для виключення металів, менших за це значення, щоб при їх проходженні не виникала тривога. Використовується значення за замовчуванням 0.

Вибір зони: Використовується для вибору зони.

Чутливість зони: Використовується для налаштування відповідного значення чутливості цієї зони. Чим більше значення, тим вища чутливість. Використовуйте значення за замовчуванням: 210 для зон 1, 6, 12 і 17; 230 для всіх інших зон.

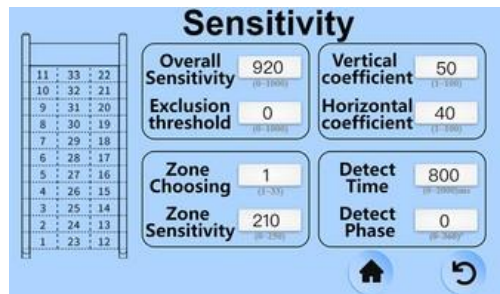

Заводські параметри налаштування

Ця частина містить заводські параметри налаштування, які користувачі не повинні змінювати.

Використовуйте параметри за замовчуванням:

Вертикальний коефіцієнт: 50

Горизонтальний коефіцієнт: 40

Час виявлення: значення за замовчуванням 800

Кут виявлення: значення за замовчуванням 0°

Цей металодетектор може налаштувати 5 частот для роботи декількох металодетекторів, розташованих поруч одночасно.

Конкретні параметри можуть змінюватись відповідно до умов місця встановлення:

Частота за замовчуванням: 3

Інтенсивність: 58

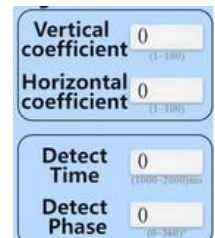

Загальна чутливість

Світлозвукова індикація після виявлення металу

Налаштування чутливості:

- **Яскравість LED:** Це яскравість підсвічування після спрацювання тривоги.
- **Час тривоги:** Це тривалість звукового сигналу після спрацювання тривоги, яка може змінюватися від 0 до 2 секунд.

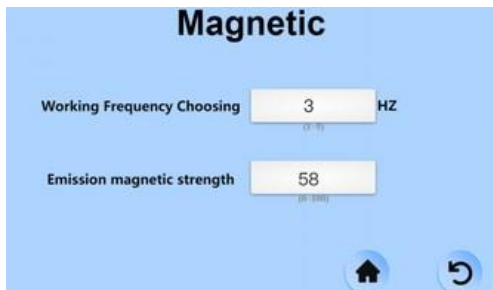

Налаштування тривоги

Цей розділ показує параметри звукового та світлового сигналу тривоги після виявлення металу:

Яскравість LED: Це яскравість підсвічування.

Час тривоги: Це тривалість звукового сигналу після спрацювання тривоги, яка може змінюватися від 0 до 2 секунд.

Гучність сигналу тривоги: Рівень гучності сигналу після тривоги, який можна змінювати від 0 до 2 секунд.

Тон гучності: Наразі не підлягає зміні.



Зміна паролю

В цьому меню ви можете змінити пароль, підтримуються лише 4-значні числові паролі.

Спочатку введіть новий пароль, щоб перейти до цього інтерфейсу.

Введіть новий пароль у першому рядку, а потім повторіть пароль у другому рядку.



Скидання до заводських налаштувань

В цьому меню ви можете запустити процес відновлення заводських налаштувань.



Регулювання виявлення

1. Пристрій має знаходитись у стабільному середовищі для ефективної роботи виявлення (дивитись більше в «Загальні рекомендації»). Щоб перевірити стабільність пристрою, виконайте подальші дії:

- Пристрій не хитається після включення живлення протягом 1-ї хвилини.
- Пристрій не буде реагувати увімкненням тривоги на тестовий прохід без металевих предметів через детекторні рамки.

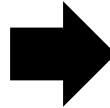
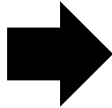

Через хвилину

2. Завдяки налаштуванню чутливості виявлення можна виключити спрацювання пристрою на невеликі металеві предмети, такі як каблучки, ключі, пряжка від поясу, елементи на взутті і т.д.:

- Оберіть невеликий металевий предмет як тест, наприклад, ключі.
- Для підвищення чутливості: тестувальник проходить разом з предметом через рамки пристрою та налашовує його, доки той не увімкне тривогу при проходженні.
- Для зменшення чутливості: тестувальник проходить разом з предметом через рамки пристрою знову, і якщо той все ще спрацює, то необхідно зменшити чутливість, поки пристрій не перестане реагувати увімкненням тривоги на проходження тестувальника з предметом.



Примітка. Якщо ви хочете зменшити чутливість певної зони, то необхідно лише налаштувати чутливість сусідньої зони. Після завершення налаштування металеві предмети, менші за тестовий предмет, не викликать спрацювання пристрою, а всі більші металеві предмети будуть виявлені разом із увімкненням тривоги на пристрої.

Якщо вам необхідно зменшити загальну чутливість, ви можете налаштувати зону 7.

3. Рекомендації роботи з потоком людей:

- Створіть лінію очікування на відстані 50 см від пристрою, щоб люди могли вишикуватися і проходити один за одним.
- Перед тим, як люди пройдуть крізь пристрій, вони повинні зняти з себе всі металеві предмети (наприклад, ключі, мобільний телефон, годинник, монети тощо), покласти їх до ящика та залишити їх у відведеному місці. Люди повинні вишикуватися по одному, щоб пройти пристрій, не скупчуватися, проходити зі звичайною швидкістю, не можна навмисне поспішати або зволікати, чи хитати бокову панель.
- Якщо прилад сигналізує, коли хтось проходить, це означає, що на його тілі були заховані металеві предмети. Охоронець може за допомогою ручного металодетектора більш точно виявити, де був прихований металевий предмет, зважаючи на зони сигналізації, які спрацювали.



Можливі проблеми в роботі

1. ІЧ-датчик не рахує, скільки пройшло людей:

- Перевірте, чи всі кабелі надійно з'єднані з панелями пристрою.
- Перевірте, чи немає ІЧ-перешкод поруч із пристроєм, наприклад: система відеоспостереження, пульт дистанційного керування (при натисканні кнопки), прямі промені сонця попадають на датчики тощо.
- Якщо вищевказаних проблем не виявлено, замініть ІЧ-датчик.

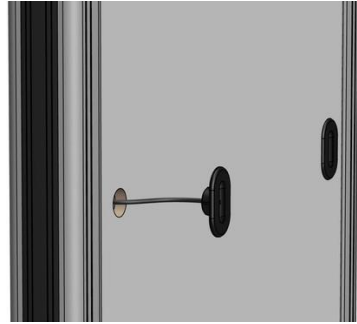
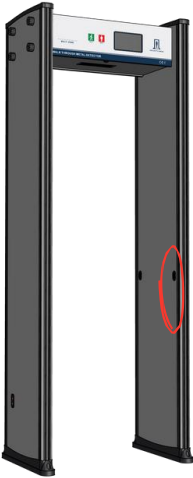

2. Помилкова тривога

- Якщо після встановлення пристрій починає часто вмикати тривогу, то спершу перевірте середовище навколо нього в радіусі 1,5 метра на наявність рухомих великих металевих предметів. Якщо такі є, то перемістіть пристрій на 1,5 метра від них. Крім того, переконайтеся, що в місці встановлення немає вітру, який спричиняє тремтіння.
- Якщо помилкова тривога не викликана навколишнім середовищем, будь ласка, зменшіть чутливість усіх зон.
- Змініть частоту.
- Змініть місце установки.

Якщо попередні 4 кроки не дали результату, спробуйте замінити материнську плату, щоб переконатись, що вона справна. Якщо після її заміни проблеми зникли, то скоріша за все проблема була в материнській платі. Якщо це не допомогло, то скоріш за все проблема в перешкодах. Спробуйте перемістити пристрій в інше місце чи змінити напрямки установки пристрою.

3. Світло під час тривоги не вмикається

- Зніміть верхню кришку пристрою та перевірте, чи не від'єднано гніздо підключення світлової панелі у верхній частині пристрою. Перевірте, чи кабель всередині пристрою та материнської плати надійно під'єднаний до роз'єму на дверній панелі, а також чи контакти не зламані та не зігнуті.



4. Пристрій не працює при підключенні живлення

- Перевірте, чи збігається кабель живлення з боку дверної панелі зі стороною кабелю живлення блоку керування. Він має бути на одній стороні.
- Перевірте, чи світиться індикатор адаптера живлення. Якщо ні, за допомогою вольтметра перевірте вхідну та вихідну напругу адаптера живлення. Якщо є вхід, але немає виходу, то адаптер живлення пошкоджено. Також перевірте правильність позитивного та негативного полюсів виходу.

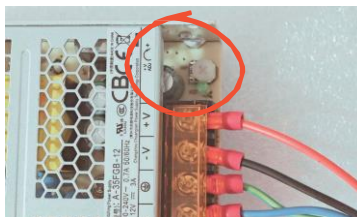

ГАРАНТІЙНИЙ ТАЛОН

1. Гарантійний талон є документом, який підтверджує право власника на безкоштовний ремонт або заміну товару протягом гарантійного терміну.
2. Тримайте гарантійний талон разом з іншими документами на товар (чек, інструкція) у місці, де ви зберігаєте важливі папери, щоб його легко було знайти у разі потреби.
3. Гарантійний талон не дійсний, якщо на ньому відсутній підпис чи печатка сертифікованого постачальника.

Тип пристрою	
Модель	
Серійний номер	
Дата покупки	
Термін дії гарантії	
Місце покупки	
ПІБ покупця	
Назва організації	
Телефон	

Підпис продавця: _____

Дата підпису: _____

Місце для печатки: _____