

ІНСТРУКЦІЯ З ЕКСПЛУАТАЦІЇ

BCOM BD-1070FHD/DVR-T

ЗМІСТ

1. Специфікація.....	1
2. Інформація про систему.....	1
2.1 Рекомендації по підключенню	1
2.2 Схема підключення.....	3
3. Інтерфейс чотирьох відеоканалів.....	5
4. Інструкція з експлуатації	6
4.1 Інструкції до кнопок.....	6
4.2 Виклик від відвідувача.....	7
4.3 Передача виклику на інший монітор.....	9
4.4 Моніторинг.....	11
4.5 Виявлення руху.....	12
4.6 Режим очікування.....	13
4.7 Головне меню	14
4.7.1 Переадресація дзвінків.....	14
4.7.2 Налаштування.....	14
4.7.3 DVR.....	27
4.7.4 Запис.....	28
4.7.5 Вдома, Не вдома, Режим сну	29
4.8 Налаштування параметрів зображення.....	30
5. Інструкція з використання сигналізації	31
6. Встановлення монітора в приміщенні	32
7. Технічні характеристики	33
8. Аксесуари.....	34

1. Специфікація



1	TFT-дисплей
2	Кнопка "Home"
3	Мікрофон
4	Перемикач увімкнення/вимкнення
5	Слот для SD-карти

i ПРИМІТКА:

Функція кнопки "Home": При натисканні цієї кнопки будь-який інтерфейс в меню повертається в режим очікування. Натискання цієї кнопки на чорному екрані призведе до підсвічування екрана.

2. Інформація про систему

2.1 Рекомендації по підключенню

- 1). Електричний замок/блоки живлення/камера не входять в комплект. Ви можете купити електричний замок, який буде задовольняти ваші потреби.
- 2). У стандартній комплектації система підтримує замки з нормально-відкритим режимом відмикання дверей. Це означає, що у стандартному режимі сухий контакт розімкнений, і замок знаходиться в постійно зачиненому стані. При натисканні відкриваючої кнопки сухий контакт замикається, а замок відмикається.
- 3). Для моніторів із вбудованим чи зовнішнім додатковим блоком живлення слід дотримуватися доданих інструкцій. Якщо пристрій обладнано вбудованим блоком живлення, який працює в широкому діапазоні вхідної напруги (100 – 240 В.), то слід перед початком встановлення витягнути штекер із розетки (як показано нижче).



- 4). Рекомендації по вибору типу та розміру кабелю. Дуже велике значення має фактичний переріз та якість матеріалу, з якого виготовлений дріт.

- A. У випадку підключення звичайного неекранованого (4-х жильного) та екранованого кабелю при відстані ≤ 28 м ($4 \times 0,2$ мм²); при відстані ≤ 50 м ($4 \times 0,3$ мм²); при відстані ≤ 80 м ($4 \times 0,5$ мм²).



- B. У випадку підключення звичайного неекранованого кабелю (3-х жильного) + відеокабеля (75 Ом)

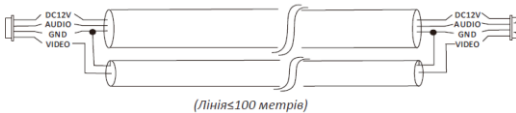

- C. При підключенні мережевого кабелю категорії CAT5 (не рекомендується)



Якщо у роз'ємі мережевого кабелю використовується послідовність провідників по схемі 568B, спосіб підключення має бути наступним:

- 1). Pin TXP (RJ45) <-> Жовтий провід <-> 1. Біло-помаранчевий колір (мережевого кабелю)
- 2). Pin TXN (RJ45) <-> Чорний провід <-> 2. Помаранчевий колір (мережевого кабелю)
- 3). Pin RXP (RJ45) <-> Білий провід <-> 3. Біло-зелений колір (мережевого кабелю)
- 4). Pin RXN (RJ45) <-> Червоний провід <-> 6. Зелений колір (мережевого кабелю)



Якщо у роз'ємі мережевого кабелю використовується послідовність провідників по схемі 568A, спосіб підключення має бути наступним:

- 1). Pin TXP (RJ45) <-> Жовтий провід <-> 1. Біло-зелений колір (мережевого кабелю)
- 2). Pin TXN (RJ45) <-> Чорний провід <-> 2. Зелений колір (мережевого кабелю)
- 3). Pin RXP (RJ45) <-> Білий провід <-> 3. Біло-помаранчевий колір (мережевого кабелю)
- 4). Pin RXN (RJ45) <-> Червоний провід <-> 6. Помаранчевий колір (мережевого кабелю)

2.2 Схема підключення

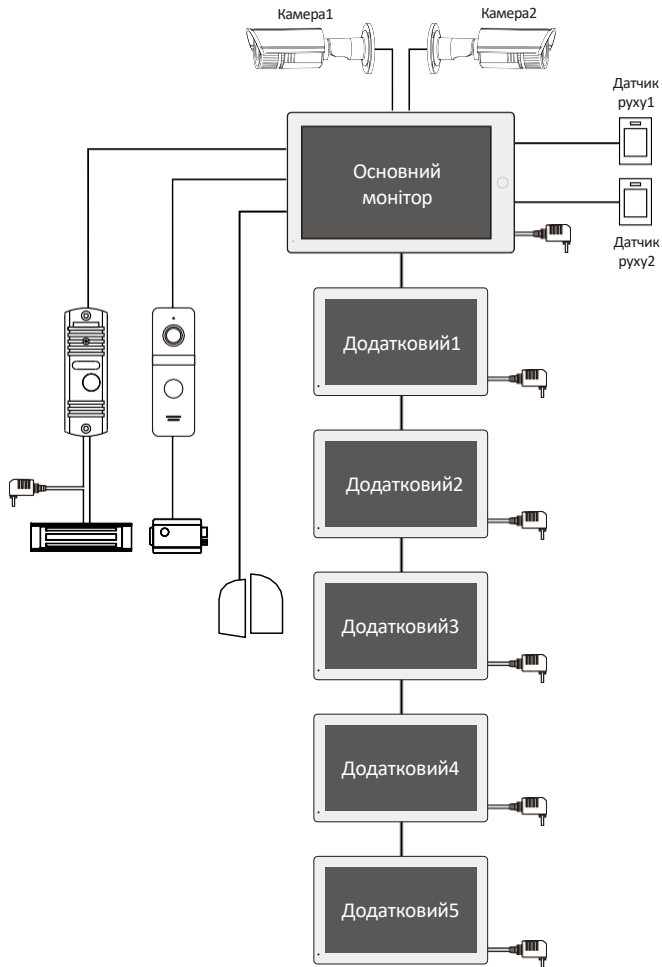

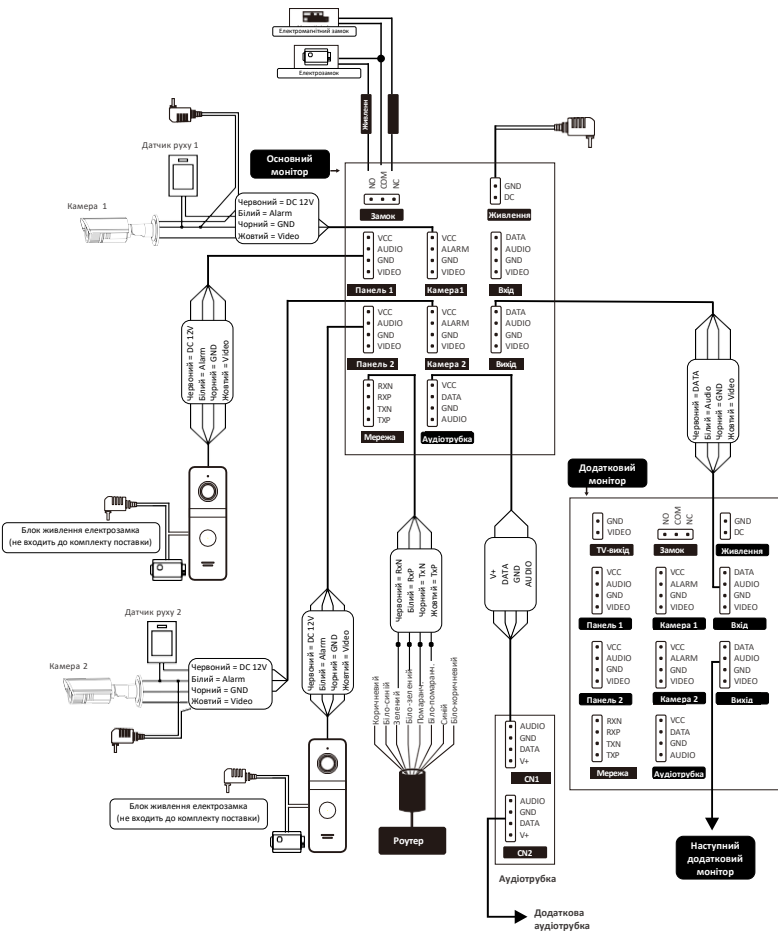

3. Інтерфейс чотирьох відеоканалів

Натисніть на інтерфейс чотирьох каналів у меню, на внутрішньому моніторі з'явиться зображення 4-х каналів.

- 1). Виберіть один з каналів і двічі натисніть на нього, щоб перейти до відеоінтерфейсу цього каналу.
- 2). Кнопка "Збільшити": Збільшення зображення відеоканалів від центру.
- 3). Кнопка "Зменшити": Зменшення, раніше збільшеного, відеоінтерфейсу від центру.
- 4). Кнопка "Монітор": Перехід до відеоінтерфейсу виключної панелі 1.
- 5). Кнопка "Миттєвий знімок" : Коли SD-карта вставлена у внутрішній монітор, натискання на цю кнопку призведе до запису зображення з чотирьох каналів.
- 6). Кнопка "Відео": Коли SD-карта вставлена у внутрішній монітор, натискання на цю кнопку призведе до запису відео з чотирьох каналів.
- 7). Кнопка Замка внутрішнього монітора: Натискання на цю кнопку може відкрити замок, підключений до внутрішнього монітора, і піктограма зміниться на значок відчинених дверей.
- 8). Кнопка закінчення розмови: При натисканні на кнопку інтерфейс чотирьох відеоканалів буде закрито і відбудеться перехід до інтерфейсу режиму очікування.

4. Інструкція з експлуатації

4.1 Інструкції до кнопок

Натисніть кнопку виклику на викличній панелі, щоб здійснити виклик на внутрішній монітор у стані очікування, як показано на малюнку нижче..

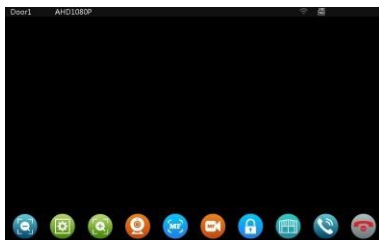

Кнопка	Опис
	Зменшити розмір зображення з камер і викличної панелі.
	Налаштувати гучність, яскравість, контрастність і насиченість кольорів.
	Збільшити зображення з камер та викличної панелі.
	Моніторинг викличної панелі або камери.
	Миттєвий знімок під час моніторингу або під час виклику з панелі.
	Запис відео в режимі моніторингу або під час розмови через викличну панель.
	Відкрити замок, який підключено до викличної панелі.
	Відкрити ворота, які підключені до внутрішнього монітору.
	1. Відповісти або скинути виклик з викличної панелі. 2. Відповісти на виклик з зовнішньої викличної панелі.
	Скинути виклик з зовнішньої викличної панелі.

4.2 Виклик від відвідувача



Режим очікування

Відвідувач натискає кнопку виклику на викличній панелі 1



Зовні та в приміщенні 30сек. лунає мелодичний звуковий сигнал

Зображення відвідувача автоматично відобразиться на екрані

Натисніть кнопку «Відповісти» на внутрішньому моніторі



Звуковий сигнал перестає лунати

Почніть розмову з викличною панеллю



Тривалість розмови - 120 секунд за раз

Натисніть кнопку «Відкрити замок» на внутрішньому моніторі



Замок відчинено

Відвідувач натискає кнопку виклику на викличній панелі 2



ПРИМІТКА:

Якщо кнопки виклику обох викличних панелей натиснуті приблизно в один і той самий час, перевага надається панелі, кнопка виклику якої була натиснута першою. Зверніть увагу, що на другій панелі індикація буде відсутня. Після того, як внутрішній монітор повернеться в режим очікування, він зможе приймати виклики від другої дверної панелі.



ПРИМІТКА:

Внутрішній монітор автоматично перейде в режим очікування, якщо вас немає вдома або ви не відповіли на дзвінок протягом 60 секунд.

Натисніть кнопку завершення виклику на внутрішньому моніторі



Кінець зв'язку



ПРИМІТКА:

- 1. У внутрішньому блоці зі встановленою SD-картою, якщо увімкнено режим відеозапису, запис почнеться з моменту виклику і до його завершення.*
- 2. Якщо у внутрішньому блоці з SD-картою встановлено режим запису "миттєвий знімок", під час виклику буде зроблено фото, а також можна зробити знімок вручну протягом усього часу виклику.*
- 3. Якщо під час розмови інша виклична панель дзвонить на внутрішній монітор, або спрацьовує тривога, з'являється текстове повідомлення.*
- 4. Якщо кнопки виклику обох викличних панелей натиснуті приблизно в один і той самий час, перевага надається панелі, кнопка виклику якої була натиснута першою. Після того, як внутрішній монітор повернеться в режим очікування, він зможе приймати виклики від другої викличної панелі.*
- 5. Якщо на внутрішньому блоці з SD-картою увімкнено режим запису відео та можливість залишати повідомлення під час виклику ніхто не відповідає на дзвінок, на викличній панелі пролунає голосова підказка, яка запропонує відвідувачеві залишити повідомлення. За замовчуванням тривалість повідомлення становить 30 секунд, після чого пристрій повернеться в режим очікування.*
- 6. У режимі очікування, якщо виклична панель викликає внутрішній блок, монітор перериває поточну роботу і перемикається на відображення зображення з викличної панелі.*

4.3 Передача виклику на інший монітор

1. Для роботи функції переадресації виклику потрібно щонайменше два внутрішніх монітора та одна виклична панель.
2. Переадресація поділяється на дві частини: переадресація на інший внутрішній монітор та внутрішній дзвінок між моніторами.

4.3.1 Переведення виклику на інший внутрішній монітор

Переведення виклику між поточним монітором та викличною панеллю на інший внутрішній монітор.



З панелі виклику подається виклик на монітор, і встановлюється зв'язок.

Натисніть кнопку переадресації виклику, для передачі виклику на обраний користувачем внутрішній номер.
Примітка: Номер, на який користувач хоче передати, повинен бути онлайн і правильно підключений.



Лунає мелодичний звуковий сигнал

Натисніть кнопку «Відповісти» на внутрішньому моніторі



Завершіть дзвінок і поверніться в режим очікування



Можна відкрити електрозамок



Розмова з відвідувачем



4.3.2 Внутрішній виклик між моніторами

Потрібно щонайменше 2 внутрішні монітори.



Режим очікування

Торкніться монітора, щоб увійти на сторінку головного меню, активуйте функцію переадресації виклику 



Виберіть потрібний внутрішній монітор і натисніть, для виклику



Цільовий монітор задзвонить

Натисніть кнопку «Відповісти» на будь-якому моніторі в системі. 



Почніть розмову між моніторами 

→
Тривалість
дзвінка - 2
хвилини



ПРИМІТКА:

Якщо протягом однієї хвилини ніхто не відповідає на дзвінок, виклик буде автоматично скинуто.

В режимі інтерком, не можна налаштувати колір, та відрегулювати гучність зв'язку.

Кінець зв'язку.



Натисніть кнопку «Покласти слухавку» для закінчення зв'язку. 

4.4 Моніторинг

У головному меню відображаються піктограми 4х пристроїв: "Виклична панель 1", "Виклична панель 2", "Камера 1", "Камера 2". Виберіть один з них для моніторингу, і на екрані з'явиться відповідне зображення. Натисніть на іконку "4 розділених екрана", і на екрані одночасно з'являться зображення з усіх 4х пристроїв.



- 1). Час моніторингу становить 1 хвилину. Через 1 хвилину внутрішній монітор автоматично повернеться до режиму очікування.
- 2). Під час моніторингу викличної панелі, внутрішній монітор не чує звуку з викличної панелі, а виклична панель не чує звуку з внутрішнього монітору.
- 3). Під час процесу моніторингу ви можете натиснути кнопку моніторингу, щоб перемикаати екран моніторингу в такому порядку: виклична станція 1, камера 1, виклична станція 2, камера 2 і розділення на 4 зображення.
- 4). Натисніть кнопку завершення виклику, щоб завершити моніторинг або виклик і повернутися в режим очікування.
- 5). Під час моніторингу екрана з чотирма зображеннями, двічі натисніть будь-який з екранів, щоб переключитися на відповідний екран з одноканальним зображенням. Двічі клацніть зображення ще раз, щоб повернутися до екрана з чотирма каналами.

i ПРИМІТКА:

1. Якщо підключено два або більше внутрішніх моніторів і головний пристрій здійснює моніторинг, інші внутрішні блоки також можуть здійснювати моніторинг, але всі внутрішні монітори будуть відображати один і той самий екран одночасно.
2. Якщо відвідувач натисне кнопку виклику викличної панелі, коли інтерком з викличною панеллю в режимі спостереження, інтерфейс відобразить тривогу; Якщо відвідувач натисне кнопку виклику викличної панелі в режимі спостереження, система вимкне режим спостереження і переключиться на пристрій, де відвідувач натиснув кнопку виклику.
3. Під час моніторингу внутрішній монітор не буде автоматично робити знімок або записувати фотографії, це потрібно робити вручну і за допомогою SD- карти.

4.5 Виявлення руху

1). У режимі очікування торкніться екрана > Налаштування > Налаштування викличної панелі/камери > виберіть Пристрій > виберіть Виявлення руху, користуючись підказкам и на екрані, відкрийте попередній перегляд виявлення руху.

2). Якщо виклична панель або камера з увімкненим виявленням руху в режимі очікування і перед пристроєм рухається об'єкт, а на внутрішньому моніторі увімкнено попередній перегляд при виявленні руху, виявлене зображення буде відображатися на внутрішньому моніторі ;

якщо попередній перегляд виявлення руху на внутрішньому моніторі вимкнено, то монітор не буде відображати зображення, а буде записувати його у фоновому режимі (запис можна переглянути в записах виявлення руху).



ПРИМІТКА:

1. Необхідно, щоб внутрішній монітор з SD-картою автоматично робив знімок або запис після спрацьовування датчика руху при виявленні руху.

2. Можна увімкнути лише один канал виявлення руху, два або більше каналів виявлення руху не можна увімкнути одночасно.

3. Тривалість виявлення руху можна налаштувати. Тривалість виявлення руху становить від 10 до 300 секунд, а за замовчуванням - 20 секунд. Після завершення виявлення руху внутрішній блок повертається до інтерфейсу очікування.

4. Можна налаштувати мелодію виявлення руху: у разі спрацьовування датчика руху внутрішній монітор задзвонить.

4.6 Режим очікування

Існує два режими інтерфейсу в режимі очікування: режим годинника та режим фоторамки.

4.6.1 Режим годинника

Дисплей інтерфейсу в режимі годинника складається з двох частин. Перша, це відображення року, місяця, дня, годин та хвилин. Друга, це кнопки швидкого доступу: Вибір інтерфейсу, Запис, Повідомлення, Виявлення руху, Запис по тривозі, Запис DVR



Перемикання меню:

Меню за замовчуванням, індивідуальне меню: Меню за замовчуванням/стиль Android/стиль WIN10.

- 1). Знаходячись в інтерфейсі меню монітор повернеться в режим очікування, якщо протягом хвилини не буде виконано жодної операції (за винятком відтворення музики, відео та зображень).
- 2). У режимі годинника, через 1 хвилину бездіяльності, екран буде вимкнено.
- 3). У режимі з вимкненим екраном, торкніться будь якої його частини, щоб знову повернутись до режиму годинника (потрібно переконатись, що увімкнено режим годинника, а режим цифрової фоторамки вимкнено).
- 4). Якщо є записи пропущених дзвінків, повідомлення, записи при виявленні руху, тривоги, записи DVR, кількість непрочитаних повідомлень буде відображено на відповідній іконці
- 5). У режимі годинника користувачі можуть натиснувши кнопку швидкого доступу, щоб увійти в інтерфейс запису, для перегляду зображення.

4.6.2 Режим цифрової фоторамки

Режим цифрової фоторамки відображає фотографії з SD-карти по порядку, коли монітор знаходиться в режимі очікування.



ПРИМІТКА:

1. Вставте SD-карту у внутрішній монітор, автоматично буде створено папку "DigitalFrame". Перед відтворенням фотографій їх потрібно помістити в цю папку.
3. Якщо увімкнена функція виявлення руху, цифрова фоторамка також працюватиме

4.7 Головне меню

У режимі очікування натисніть на екран, щоб перейти до головного інтерфейсу. Інтерфейс головного меню включає внутрішній дзвінок, Налаштування, DVR, Запис, Виклична панель 1, Виклична панель 2, Камера1, Камера2, Вдома/Не вдома/Режим сну, Заблокувати/Розблокувати, Очікування. Перебуваючи в меню, ви можете натиснути кнопку «Назад», щоб вийти з меню і повернутися в попередній режим.



4.7.1 Переадресація дзвінків

У цьому інтерфейсі є 6 іконок, перші 5 іконок, це інші внутрішні монітори, окрім поточного, користувачі можуть вибрати один з них для зв'язку з ним. Натиснувши 6-ту іконку, можна викликати всі монітори, користувачі можуть відповісти на виклик з будь-якого внутрішнього монітора.

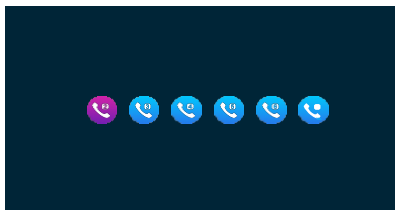

4.7.2 Налаштування.

4.7.2.1 Системні налаштування

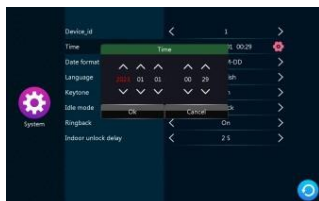

- 1). **Device ID:** означає ідентифікатор розширення локального пристрою, діапазон від 1 до 6. 1 означає, що монітор є головним, від 2 до 6 означає, що внутрішні монітори є підлеглими. Кожна група підтримує максимум 6 внутрішніх моніторів
- 2). **Time:** Налаштування часу.
- 3). **Date format:** РР-ММ-ДД/ММ-ДД-РР/ДД-ММ-РР вибір відображення дати.
- 4). **Language:** Вибір з декілька мов.
- 5). **Keytone:** Перемикач вказує, чи є звук натискання кнопок під час роботи з монітором.
- 6). **Idle mode:** Годинник або вимкнення екрану.
- 7). **Ringback:** Показує, що звук дзвінка на викличній панелі можна ввімкнути або вимкнути.
- 8). **Indoor unlock delay:** Показує час затримки відкривання. Діапазон - 1с-10с, значення за замовчуванням - 2с.

4.7.2.2 Налаштування викличних панелей

У цьому інтерфейсі можна встановити параметри викличної панелі 1 та викличної панелі 2 відповідно.

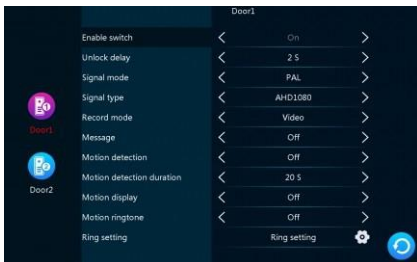

- 1). **Перемикач увімкнення:** Показує стан цього каналу. Якщо перемикач увімкнено, викличну панель можна використовувати у звичайному режимі. Якщо перемикач вимкнено, дверна станція буде вимкнена. Перемикач викличної панелі 1 не можна змінювати, він може бути лише увімкненим.
- 2). **Затримка на розблокування:** Вказує на час розблокування викличної панелі. Діапазон становить 1-10с, а за замовчуванням 2с.
- 3). **Тип сигналу:** Автоматично, PAL, NTSC. Якщо вибрано режим "Автоматично", внутрішній монітор буде автоматично визначати відеосигнал з викличної панелі.

- 4). **Режим сигналу:** CVBS, AHD720, AHD1080, тільки якщо тип сигналу встановлено як PAL або NTSC, ці три типи можуть бути сумісними. Якщо тип сигналу встановлено як Авто, тип сигналу не може бути обраний і фіксується на типі сигналу Авто.
- 5). **Режим запису:** Існує два режими запису: "Запис" і "Знімок". Запис означає, що коли відвідувач натискає кнопку виклику на викличній панелі, внутрішній монітор з SD-картою автоматично починає запис до кінця розмови або до натискання користувачем кнопки відбою, щоб зупинити запис вручну. Знімок означає, що коли відвідувач натискає кнопку виклику на викличній панелі, внутрішній монітор з SD-картою автоматично робить знімок з камери викличної панелі, та користувач також може вручну натиснути кнопку налаштування для безперервної зйомки.
- 6). **Повідомлення:** Вказує, якщо відвідувач дзвонить на внутрішній монітор, коли мешканця немає вдома або він не відповідає, чи слід запропонувати гостю залишити повідомлення і записати його. За замовчуванням цей перемикач вимкнено.
- 7). **Виявлення руху:** Дозволяє вказати, чи потрібно виявляти та записувати, коли об'єкт рухається перед пристроєм. Включаючи низький, середній та високий рівень, низький: вказує на те, що виявлення руху рідше спрацьовує; середній: вказує на те, що виявлення руху спрацьовує частіше; і високий: вказує на те, що виявлення руху з найбільшою чутливістю.
- 8). **Тривалість виявлення руху:** Час запису при виявленні руху можна встановити в діапазоні від 10 с до 300 с, за замовчуванням - 20 с.
- 9). **Спливаючий екран виявлення руху:** Дозволяє вказати, чи буде виявлене зображення відображатися на внутрішньому моніторі в разі спрацьовування датчика руху. Якщо спливаючий екран увімкнено, це означає, що виявлене зображення буде відображатися на внутрішньому моніторі; якщо спливаючий екран вимкнено, це означає, що виявлене зображення не відображається, але виконується фоновий запис.
- 10). **Сигнал дзвінка за рухом:** Показує, чи дзвонить внутрішній монітор у разі виявлення руху. Якщо дзвінок увімкнено, це означає, що внутрішній монітор дзвонить у разі виявлення руху; якщо дзвінок вимкнено, це означає, що внутрішній монітор не дзвонить у разі виявлення руху. У стандартному режимі на вибір доступні 3 мелодії дзвінка, за замовчуванням - вимкнено. Якщо попередній перегляд при виявленні руху не увімкнено, підтримується одночасне відкриття 4 каналів. Якщо попередній перегляд при виявленні руху увімкнено, можна відкрити лише 1 канал
- 11). **Дзвінок:** Тут ви можете встановити тривалість дзвінка, режим дзвінка, вибір мелодії, гучність дзвінка відповідного каналу в різні періоди часу.

A. Період за замовчуванням для мелодії 1 - 6:00-12:00, для мелодії 2 - 12:00-18:00, для мелодії 3 - 18:00-6:00, час за замовчуванням можна змінювати.

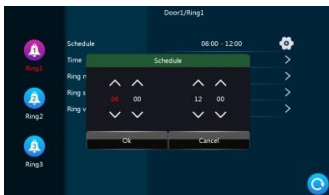

B. **Час дзвінка:** коли виклична панель дзвонить на внутрішній монітор, період часу від початку до припинення дзвінка. Діапазон часу 5с - 45с, за замовчуванням - 30 с.

C. **Режим дзвінка:** Існує стандартний режим і режим, визначений користувачем. Стандартний режим означає, що мелодія дзвінка за замовчуванням у внутрішньому моніторі використовується як мелодія дзвінка; користувацький режим означає, що мелодія дзвінка на SD-карті використовується як мелодія дзвінка (мелодія дзвінка повинна бути розміщена в папці "Ring" на SD-карті, ця папка на SD-карті автоматично створюється, коли вона вставляється у внутрішній монітор, або може бути створена вручну на комп'ютері).

D. **Вибір мелодії:** У стандартному режимі є 12 мелодій дзвінка на вибір; за замовчуванням встановлюється перша мелодія. У користувацькому режимі ви можете вибрати мелодію з папки "Ring".

E. **Гучність дзвінка:** Тут ви можете встановити гучність дзвінка та гучність кнопок внутрішнього монітора в діапазоні від 1 до 10. За замовчуванням встановлено значення 7.

4.7.2.3 Налаштування камери

Тут можна встановлювати параметри камери 1 і камери 2.

1). **Перемикач увімкнення:** Показує стан цього каналу. Якщо перемикач увімкнено, камерою можна користуватися у звичайному режимі. Якщо перемикач вимкнено, камера вимкнена.

2). **Формат сигналу:** Три формати: Auto, PAL і NTSC. Якщо встановлено режим "Авто", внутрішній монітор автоматично визначить режим камери.

3). **Типи сигналів:** Три типи сигналів: CVBS, AHD720 та AHD1080. Ці три типи можна вибрати і використовувати в комбінації лише тоді, коли формат сигналу встановлено на PAL або NTSC. Якщо формат сигналу встановлено на Авто, тип сигналу не може бути обраний і фіксується на типі сигналу Авто.

4). **Режим запису:** Існує два режими запису: Запис відео та Знімок. Запис означає, що коли спрацьовує тривога, внутрішній монітор з SD-картою автоматично починає запис, доки тривога не закінчиться або користувач не натисне кнопку зупинки запису.

5). **Дзвінок тривоги:** вказує, чи буде дзвонити внутрішній монітор після спрацювання сигналу тривоги від камер. Якщо дзвінок увімкнено, у разі спрацювання сигналу тривоги, внутрішній монітор дзвонить; якщо дзвінок вимкнено, у разі спрацювання сигналу тривоги, внутрішній монітор не дзвонитиме. У стандартному режимі доступні 2 мелодії на вибір, за замовчуванням - перша мелодія.



6). **Виявлення руху:** Дозволяє вказати, чи потрібно виявляти та записувати, коли об'єкт рухається перед пристроєм. Включаючи низький, середній та високий рівень, низький: вказує на те, що виявлення руху рідше спрацьовує; середній: вказує на те, що виявлення руху спрацьовує частіше; і високий: вказує на те, що виявлення руху з найбільшою чутливістю.

7). **Тривалість виявлення руху:** Час запису при виявленні руху можна встановити в діапазоні від 10 с до 300 с, за замовчуванням - 20 с.

8). **Спливаючий екран виявлення руху:** Дозволяє вказати, чи буде виявлене зображення відображатися на внутрішньому моніторі в разі спрацювання детектора руху. Якщо спливаючий екран увімкнено, це означає, що виявлене зображення буде відображатися на внутрішньому моніторі; якщо спливаючий екран вимкнено, це означає, що виявлене зображення не відображається, але виконується фоновий запис.

9). **Сигнал дзвінка за рухом:** Показує, чи дзвонить внутрішній монітор у разі виявлення руху. Якщо дзвінок увімкнено, це означає, що внутрішній монітор дзвонить у разі виявлення руху; якщо дзвінок вимкнено, це означає, що внутрішній монітор не дзвонить у разі виявлення руху. У стандартному режимі на вибір доступні 3 мелодії дзвінка, за замовчуванням - вимкнено.

4.7.2.4 Вибір мережі

Виберіть "Налаштування WiFi" і введіть "Налаштування мережі". Монітор підключиться до WiFi, один раз натисніть на викличну панель, монітор і додаток для смартфона задзвонять.

Завантажити та реєстрація в додатку

1. IOS: завантажте "TuYa Smart" з магазину Apple.
Android: завантажте "TuYa Smart" з Google play.
2. Увімкніть додаток "TuYa Smart", зареєструйтеся, переконайтеся, що вибрали країну та регіон.
3. Увійдіть після завершення реєстрації.

Примітка: Налаштування WiFi необхідно використовувати з додатком "TuYa Smart"

Режим сполучення з мережею:

Включає два способи: QR-код та дротова мережа.

Метод QR-коду:

Налаштування внутрішнього монітора > Налаштування мережі > Мережа розповсюдження QR-кодів > Натисніть кнопку повернення > Внутрішній монітор запитає, чи потрібно перезавантажити систему > Виберіть "Так" > Внутрішній монітор перезавантажиться і запустить режим розповсюдження мережі QR-кодів > Виберіть "Підключити WiFi", щоб увійти в інтерфейс бездротової мережі та відобразити список WiFi > Виберіть мережу WiFi та Підключіться > Автоматично переключиться на інтерфейс мережевих налаштувань і відобразить QR-код, коли WiFi буде успішно підключено.

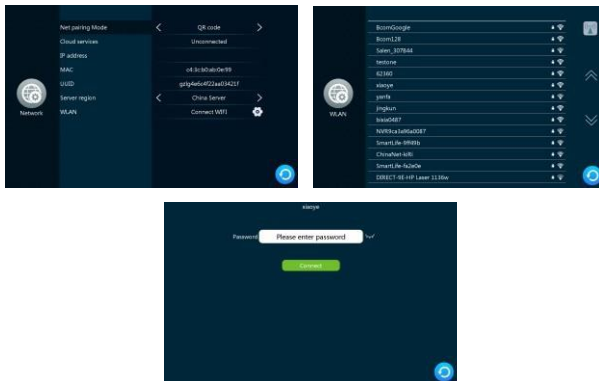

Увімкніть додаток TuYaSmart на своєму мобільному телефоні, натисніть знак "+" у верхньому правому куті або безпосередньо натисніть "Додати пристрій" і натисніть "Сканувати QR-код" у верхньому правому куті, щоб відкрити мережу конфігурації QR-коду внутрішнього блоку, вирівняйте його з QR-кодом, і коли сканування буде успішним, пристрій відобразиться, виберіть, щоб додати пристрій, після чого, доданий пристрій відобразиться на головній сторінці програми.

- 1). Натисніть на знак "+" у правому верхньому куті або безпосередньо на кнопку "Додати пристрій" (фото 1).
- 2). Відкрийте мережу внутрішнього монітора - сканування QR-кодів, зпівставте його з QR-кодом, після успішного сканування коду на екрані з'явиться пристрій, виберіть, щоб додати пристрій, (фото 2).
- 3). Дочекайтеся завершення процесу на 100% і успішного додавання пристрою, щоб увійти в наступний інтерфейс. (фото 3).



фото 1



фото2

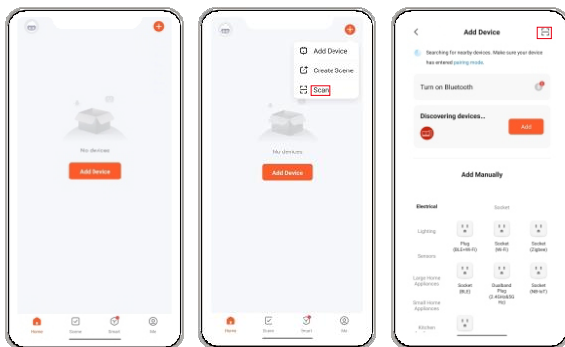

фото 3

Дротовий Режим:

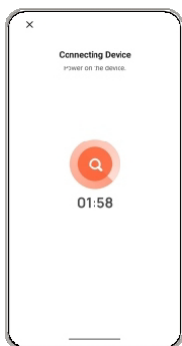
1. Підключіть внутрішній блок до роутера за допомогою мережевого кабелю

та підключіть мобільний телефон до WiFi мережі роутера.

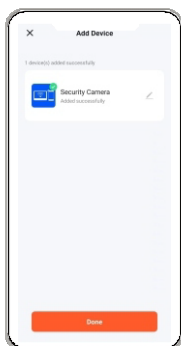
2. Після входу в налаштування внутрішнього монітору > мережеві налаштування, виберіть режим дротового підключення, натисніть кнопку повернення, внутрішній монітор запитає, чи потрібно перезапустити систему, натисніть "Так", внутрішній монітор перезапуститься і почне режим дротового підключення.

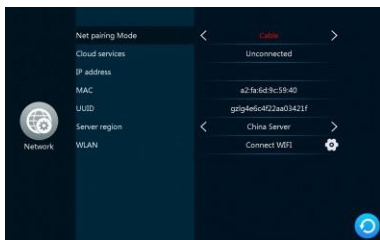

3. Відкрийте додаток TuYa на своєму мобільному телефоні, натисніть знак "+" у верхньому правому куті або безпосередньо натисніть "Додати пристрій" (зображення 4).

4. Виберіть тип "Розумний дверний дзвінок" у категорії "Камера і замок" (фото 5).

5. У правому верхньому куті виберіть "Режим сполучення з мережею" - "Кабель", натисніть "Далі", і телефон автоматично виконає пошук внутрішнього блоку (рис. 6).

6. Під час пошуку внутрішнього блоку на екрані з'явиться пристрій. Виберіть Додати пристрій, щоб увійти в наступний інтерфейс (рис. 7).

7. Дочекайтеся завершення процесу на 100% і увійдіть в наступний інтерфейс після успішного додавання пристрою (малюнок 8).



фото 4



фото 5

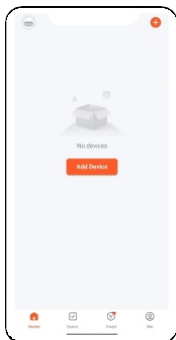

фото6

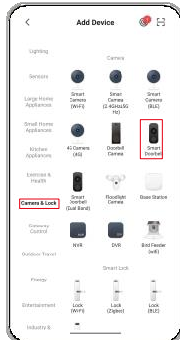

фото7

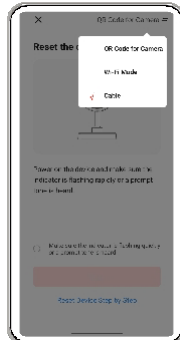

фото 8

ГРАФІЧНИЙ ІНТЕРФЕЙС ПРОГРАМИ

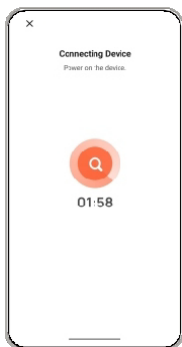

- (1). **Кнопка повернення (кнопка "Покласти слухавку"):** Під час дзвінка або процесу моніторингу натисніть цю кнопку, щоб вийти з поточного інтерфейсу.
- (2). **Кнопка перемикання каналів:** Під час виклику або моніторингу натисніть цю кнопку, щоб переключити канали для моніторингу інших дверних станцій. Тут є п'ять каналів, а саме DOOR1, DOOR2, CAM1, CAM2 та ALL(Всі).
- (3). **Динамік:** Коли він увімкнений, звук від викличної панелі можна почути, але коли він вимкнений, його не чути.
- (4). **Кнопка збільшення:** натисніть цю кнопку, щоб збільшити зображення під час дзвінка або процесу моніторингу, і переміщайтеся вліво або вправо, щоб переглянути зображення. Натисніть цю кнопку ще раз, і екран повернеться до початкового розміру.
- (5). **Кнопка "Знімок":** Під час дзвінка або процесу моніторингу натисніть цю кнопку, щоб зробити знімок поточного екрана.
- (6). **Повноекранна кнопка:** Зробити зображення повноекранним.
- (7). **Кнопка мікрофона:** Коли виклична панель дзвонить, після того, як мобільний телефон відповідає на дзвінок, натисніть цю кнопку, щоб увімкнути мікрофон, і звук з мобільного телефону може передаватися на викличну панель. Якщо кнопку не увімкнено, виклична панель не чути звук з мобільного телефону.
- (8). **Кнопка запису:** Під час дзвінка або процесу моніторингу натисніть цю кнопку, щоб записати поточну сцену.
- (9). **Кнопка розкриття/приховування функцій:** Натисніть цю кнопку, щоб відобразити вміст функціональної кнопки або кнопки повідомлення. Повторне натискання приховає вміст функціональної кнопки або кнопки повідомлення.
- (10). **Кнопка альбому:** Під час дзвінків або моніторингу тут можна переглянути зроблені вручну фотографії або записані вручну відео. *(Ця опція доступна лише для телефонів Android, для телефонів IOS вона зберігається в альбомі телефону).*
- (11). **Кнопка відтворення:** Коли SD-карта вставлена у внутрішній блок і перемикач запису на мобільному додатку APP увімкнено, відео кожного виклику або спостереження, через мобільний телефон можна переглянути тут.
- (12). **Кнопка кольору теми:** натисніть цю кнопку, щоб переключити інтерфейс на світлий або темний режим.
- (13). **Кнопка виявлення руху:** після увімкнення, коли виклична панель виявить рух об'єкта, вона автоматично зробить знімок, а на мобільний телефон буде надіслано тривожне повідомлення та знімок. Якщо вимкнено, коли об'єкт рухається перед дверною станцією, виявлення руху не спрацює.

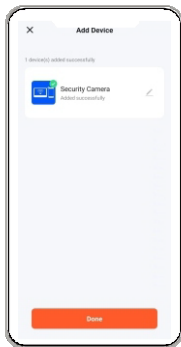
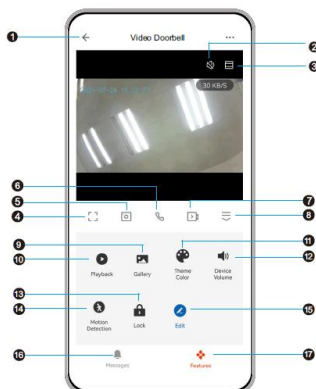
- (14). **Кнопка розблокування:** Під час виклику або моніторингу натисніть цю кнопку, щоб відкрити реле внутрішнього монітору
- (15). **Кнопка редагування:** Ви можете керувати кнопками швидкого доступу на домашніх пристроях.
- (16). **Кнопка повідомлення:** натисніть, щоб відобразити виклики від домофона, повідомлення, виявлений рух та іншу інформацію. Ви можете натиснути, щоб переглянути вміст інформації.
- (17). **Функціональна кнопка:** Натисніть, щоб відобразити кнопку відтворення, кнопку альбому, кнопку кольору теми, кнопку виявлення руху, кнопку розблокування домофона та кнопку редагування.

Додавання членів сім'ї в додатку:

1. Натисніть на ім'я облікового запису TuYa App у верхньому лівому кутку інтерфейсу списку TuYa App - виберіть Керування сім'єю - Ім'я облікового запису, щоб увійти на сторінку налаштувань сім'ї.
2. Натисніть "Додати учасника" на сторінці, і у спливаючому вікні з'являться наступні способи запрошення, включаючи: обліковий запис додатку, копіювання посилання та інші.
3. Вибирайте будь-який спосіб додавання членів сім'ї.
4. Наприклад, якщо ви виберете "обліковий запис додатку" як метод додавання, додаток перейде на іншу сторінку, де потрібно буде ввести ім'я облікового запису, регіон та обліковий запис, зареєстрований членом сім'ї.
5. Після заповнення вищевказаної інформації запрошений користувач отримає повідомлення із запрошенням, яке потрібно підтвердити.
6. Після того, як асоційований обліковий запис отримає запрошення, він зможе використовувати відповідні функції всіх пристроїв, доданих адміністратором.
7. Адміністратор натискає Керування сім'єю і бачить список членів тієї ж сім'ї, які вже отримали запрошення, під своїм обліковим записом.



ПРИМІТКА:

1. Члени однієї сім'ї можуть спільно використовувати пристрої в сім'ї. Тобто після того, як пристрій у родині активує виклик, усі члени родини можуть отримати пуш-сповіщення.
2. Ролі сім'ї включають власників, адміністраторів та звичайних членів. Тільки власники та адміністратори можуть додавати або видаляти членів сім'ї. Видалення членів сім'ї відбувається наступним чином: Увійдіть в "Я" > "Керування сім'єю" > Увійдіть у відповідну сім'ю > Натисніть і увійдіть в інформаційний інтерфейс члена сім'ї, якого ви хочете видалити > Натисніть, щоб видалити члена сім'ї.

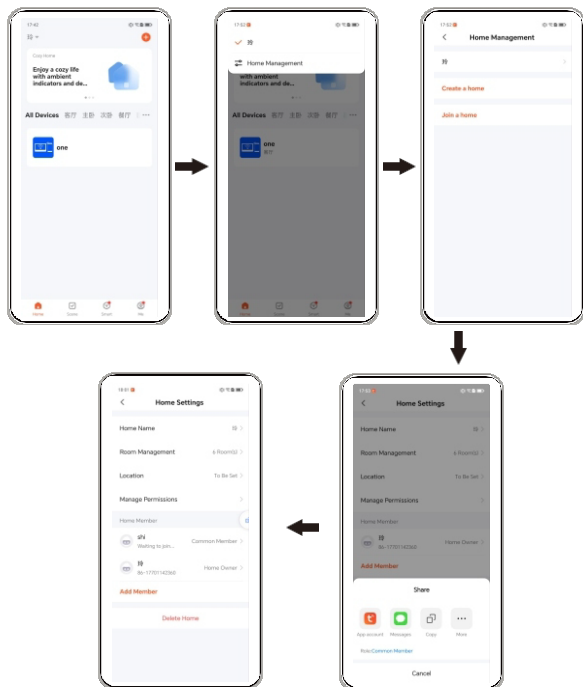

4.7.2.5 Налаштування теми



- 1). **Фоторамка:** Дозволяє вказати, чи потрібно відкривати цифрову фоторамку. Після увімкнення цифрової фоторамки внутрішній монітор відтворить зображення на SD-карті після повернення в режим очікування (тільки для моделей з SD-картою, користувачеві потрібно помістити файл зображення в папку "Digital Frame" на SD-карті).
- 2). **Швидкість показу зображення:** Показує час, коли внутрішній монітор перебуває у стані цифрової фоторамки, як довго відтворюється зображення.
- 3). **Фонова музика:** Показує, чи увімкнено фонову музику в режимі очікування. Фонова музика може відтворюватися, коли перемикач фонові музики увімкнено, а у внутрішній монітор потрібно вставити SD-карту. (Тільки для моделей з SD-картою, користувачеві потрібно помістити музичні файли MP3 в папку "BgMusic" на SD-карті).
- 4). **Гучність фонові музики:** Вказує на гучність фонові музики, діапазон гучності 0-10.

4.7.2.6 Головні налаштування



- 1). **Заводські налаштування:** Натисніть "ok", внутрішній монітор перезавантажиться.
- 2). **Оновлення програмного забезпечення:** Якщо на SD-карті є файл "update.ius", натисніть "OK", монітор оновиться, якщо оновлення пройшло успішно, на моніторі з'явиться повідомлення "success" і монітор перезавантажиться, якщо монітор не зміг оновитися, на моніторі з'явиться повідомлення "failure". Якщо на SD-карті немає програмного забезпечення для оновлення або немає SD-карти в моніторі, натисніть "OK", він запропонує не оновлювати програмне забезпечення.
- 3). **Перезапустити систему:** Натисніть "OK", щоб перезапустити монітор.
- 4). **Форматування SD:** Натисніть "ok", SD-карта буде відформатована. Якщо в моніторі немає SD-карти, з'явиться повідомлення "немає SD-карти".

4.7.2.7 Інформація



- 1). **Версія обладнання:** Показати поточну версію апаратного забезпечення.
- 2). **Версія прошивки:** Показати поточну версію мікропрограми.
- 3). **Версія програмного забезпечення:** Показати поточну версію програмного забезпечення.
- 4). **Дата випуску:** Відображати дату випуску поточного програмного забезпечення.
- 5). **Залишилося місця на SD:** Показує вільне та загальне місце на поточній SD-карті.

4.7.3 DVR(ВІДЕОРЕЄСТРАТОР)

Цей інтерфейс для налаштування параметрів Door 1, Door 2, CAM 1 і CAM 2 окремо.

- 1). Запис по таймеру можна встановити у 5 часових періодах. Період за замовчуванням 1: 00:00-08:00, період за замовчуванням 2: 08:00-12:00, період за замовчуванням 3: 12:00-14:00, період за замовчуванням 4: 14:00-21:00, період за замовчуванням 5: 21:00-24:00. Період часу можна вільно змінювати.
- 2). День тижня: Натисніть на цифрову іконку, щоб вибрати запланований запис на відповідний тиждень.

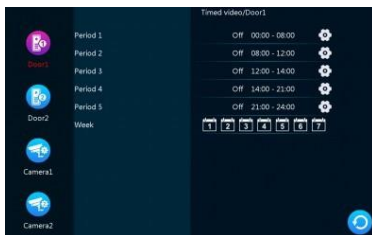

ПРИМІТКА:

1. За замовчуванням тривалість запису за розкладом становить 3 хвилини для кожного запису за розкладом. Після того, як тривалість запису досягне 3 хвилин у встановлений час, вона автоматично зберігається, і запис за розкладом триває до досягнення встановленого часу завершення, що завершує запис за розкладом.

2. Тільки коли на внутрішньому моніторі і викличній панелі не виконується жодних операцій, функція відеореєстратора автоматично активується і зберігається в записі відеореєстратора.

4.7.4 ЗАПИС

Переглядайте окремо записи дзвінків, повідомлень, виявлення руху, тривоги та відеореєстратора, а також переглядайте тип, час, пристрій і те, чи були записи прочитані.

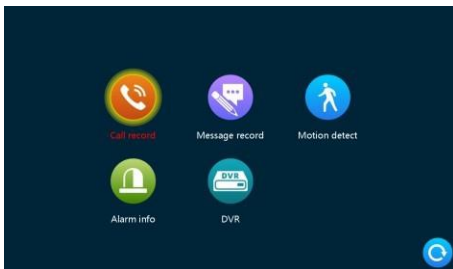

1). Запис дзвінків:

A. Автоматичний знімок або відеозапис під час виклику будь-якої викличної панелі.

B. Будь-яка виклична панель, що викликається або знаходиться в стані виклику, надає можливість вручну фіксувати зображення або записати відео.

2). **Запис повідомлень:** Якщо перемикач повідомлень увімкнено, відео автоматично записується з початку дзвінка, якщо на нього не відповіли.

3). Датчик руху:

A. Зроблені вручну знімки або відео, записані в процесі виявлення руху всіма зовнішніми станціями та камерами.

B. Ручний знімок або відео, записане в процесі виявлення руху з усіх зовнішніх станцій і камер.

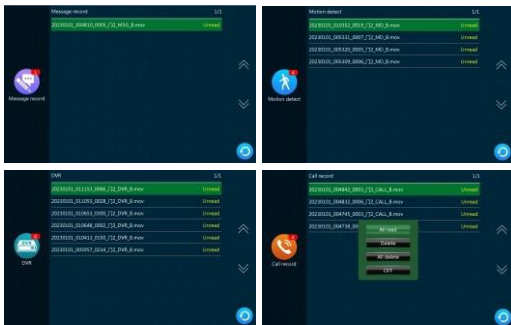

4). Запис тривожного повідомлення:

- A. Автоматично робить знімки або записує відео, коли камера спрацює.
- B. Зроблені вручну зображення або записані відео під час тривоги камери.

5). Відеореєстратор: Всі зовнішні станції та камери мають записувати відео у визначений час.

i ПРИМІТКА:

Після вибору запису тривале натискання на нього відкриває вікно, в якому відображаються всі прочитані, вилучені, видалені та закриті записи. Видалення маленьких іконок в інтерфейсі відтворення також може призвести до видалення файлів, що відтворюються.

4.7.5 Вдома, Не вдома, Режим сну

- 1). **Вдома:** Звичайний робочий режим.
- 2). **Не вдома:** Відвідувач переходить у режим повідомлення одразу після здійснення дзвінка.
- 3). **Режим сну:** У звичайному робочому режимі немає мелодії дзвінка та підказки під час виклику.



4.7.6 Розблокувати/заблокувати

Відкрийте замок, що підключено до внутрішнього монітора.

4.7.7 Очікування.

Повернутися на сторінку режиму очікування.



4.8 Вибір параметрів зображення

Після виклику викличної панелі виберіть параметри зображення на внутрішньому моніторі. Параметри налаштування зображення включають: гучність виклику, яскравість, контрастність і насиченість. Натисніть кнопки додавання або віднімання ліворуч або праворуч від будь-якого параметра, щоб відрегулювати його значення.

Примітка: параметр кольору можна налаштувати для зображень моніторингу, дзвінків, тривоги, виявлення руху та інших зображень.

1). **Гучність інтеркому:** Значення можна встановити від 0 до 10, за замовчуванням - 07.

2). **Яскравість:** Значення можна встановити від 0 до 50, за замовчуванням - 25.

3). **Контрастність:** Значення можна встановити від 0 до 50, за замовчуванням - 25.

4). **Насиченість:** Значення можна встановити від 0 до 50, за замовчуванням - 25.



5. Інструкція по налаштуванню тривоги



1. Для активації тривоги остання клемма замикається на землю, а динамік внутрішнього монітора дзвонить. У цей період натисніть  , щоб вимкнути тривогу і перейти в режим очікування.
2. У режимі запису зображення безперервно відображається і записується протягом 120 секунд. У цей період натисніть  , щоб вимкнути дзвінок і перейти в режим очікування.
3. У режимі знімку фото робиться на початку тривоги, і зображення безперервно відображається протягом 120 секунд. Протягом цього періоду натисніть  , щоб зупинити тривогу і перейти в режим очікування.

Схема підключення датчика сигналізації:

1. Підходить для підключення двох нормально замкнених (NC) або нормально розімкнених (NO) тривожних входів. 2 вхідні канали тривоги без обмеження входу (можуть бути нормально відкритими або нормально закритими).
2. Клема ALM датчика тривоги підключена до клеми ALM монітора (датчик тривоги живиться від зовнішнього джерела живлення).
3. Клему GND датчика тривоги підключено до клеми GND камери.
4. Для входу NO тривоги, якщо підключити GND і ALM, спрацює тривога.
5. Для тривожного входу NC, коли GND і ALM роз'єднано, спрацює тривога.
6. Підходить для будь-якого датчика тривоги.

6. Встановлення монітора

i ПРИМІТКА:

- Будь ласка, уникайте обладнання з сильним випромінюванням: телевізор, відеореєстратор тощо.
- Будь ласка, не розбирайте без дозволу, щоб уникнути ураження електричним струмом.
- Не кидайте, не трясіть і не вдаряйте пристрій, інакше це може призвести до пошкодження компонентів.
- Виберіть найкраще місце для встановлення, а відстань від підлоги - 150 см.
- Перед встановленням вимкніть пристрій.
- Щоб уникнути перешкод, тримайте пристрій на відстані більше 30 см від джерела живлення змінного струму.
- Тримати подалі від води, магнітних полів і хімічних речовин. Будь ласка, вимкніть живлення перед установкою.

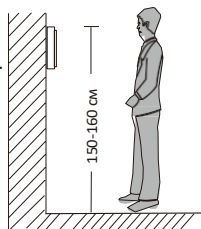

Як встановити внутрішній монітор

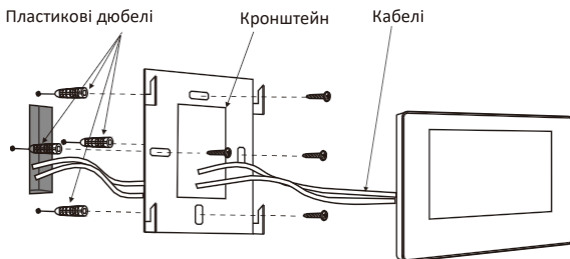

7. Специфікація

Тип продукту	AHD 720P/960P/1080P/CVBS/відеовхід CVI/TVI
Екран	7"/8"/10" TFT LCD Сенсорний екран
Роздільна здатність	1024*600
Стандарт	PAL/NTSC
Режим інтеркому	Analog calls: Semi-simplex
Енергоспоживання	1200 мА макс.
Електроживлення	Зовнішнє живлення DC 15В; Вбудоване живлення AC100-240В
Робоча температура	0 ~ +50°C
Встановлення	Поверхневий монтаж
Максимальна ємність SD-карти	2GB ~ 128GB класу 10 TF (micro SD карта) <i>Примітка: Швидкість читання і запису ≥ Class10</i>
Вхідний відеосигнал	CVBS, AHD720, AHD 1080P
Виявлення руху	4-канальний
Можливості системи	6 внутрішніх моніторів + 2 дверні панелі + 2 камери
Функції	Розблокування/Моніторинг/Внутрішній дзвінок/Переведення дзвінка/Запис DVR/Виявлення руху людини
Особливості	Цифрова фоторамка/MP3/Годинник і повідомлення/Фонова музика/Налаштування повідомлень з підказками/Запис за розкладом/Розпізнавання людей
Стиснення відео	H.264/H.265
Підключення	WiFi/RJ45

8. Аксесуари

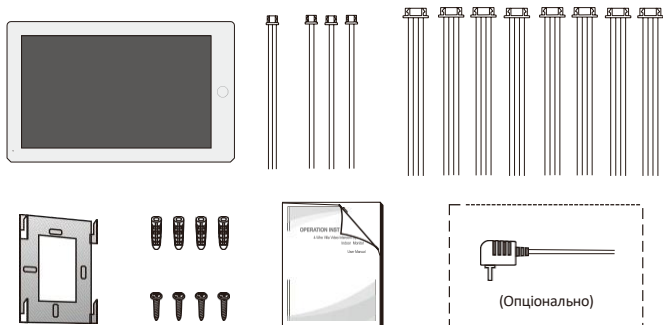

- Монітор..... 1шт
 - Дюбелі пластикові..... 4шт
 - Шурупи 4шт
 - Монтажний кронштейн 1шт
 - 4 PIN провід 8шт
 - 3 PIN провід 1шт
 - 2 PIN провід 3шт
 - Інструкція з експлуатації 1шт
 - Зовнішнє джерело живлення (опціонально)..... 1шт
- * Якщо внутрішній монітор має вбудований блок живлення, зовнішній блок живлення на зображенні вище, відсутній.

Можливі деякі відмінності між описом, наданим тут, і реальними пристроями, оскільки наша продукція постійно розвивається і вдосконалюється. Просимо вибачення, якщо цей посібник не містить усіх останніх оновлень. Дякуємо

