

KCV-A374 MANUAL

[Цифровой цветной видео домофон 7"]

4 ПРОВОДНЫЙ ЦВЕТНОЙ ВИДЕО ДОМОФОН БЕЗ ТРУБКИ

- Цифровой ЖКИ дисплей 7" (PAL/NTSC)
- Экранное меню
- Связь с посетителем и просмотр
- 5 мелодий вызова
- Малое потребление
- Связь основного монитора с дополнительными устройствами
- Накладной монтаж
- Подключение замка к монитору или панели
- Подключение до 2 панелей и 2 мониторов с дополнительной трубкой (KDP-602G)

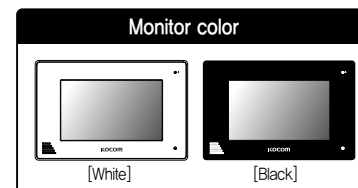

KC-C60



KC-MC24



KC-MC20



KC-MC30



KC-MC31

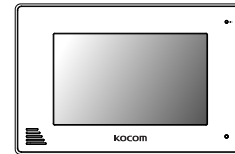

Contents

■ Техника безопасности	4
■ Компоненты	6
■ Название и функции каждой части	6
■ Характеристики	7
■ Установка вызывной панели	8
■ Расположение	10
■ Схема подключения	10
■ Инструкция по эксплуатации	13
■ Схема подключения (требования к кабелям)	15

Техника безопасности







Для безопасного использования, учитывайте следующее.

- Сохраните инструкцию после внимательного прочтения. Внимательно прочитайте инструкцию.
- Предупреждения по технике безопасности могут содержать положения, не приведенные в характеристиках приобретаемого изделия.
- Если вам нужна помощь в установке или эксплуатации, обратитесь в авторизованный центр.

Важные замечания в инструкции

Чтобы помочь пользователю понять инструкцию, предотвратить возможный вред людям и собственности, некоторые значки используются в инструкции. Значки и символы приведены ниже. Изучите их перед прочтением инструкции.

Значение используемых символов

 Показывает, что не надо делать	 Работа с устройством, при игнорировании этого символа, может привести к серьезному вреду или смерти.
 Работа с устройством, при игнорировании этого символа, может привести к материальным потерям.	
 Символ сообщает, что вы должны следовать инструкции.	 Символ сообщает, что вы должны обратить внимание на напряжение, опасность, предупреждения.
 Символ сообщает, что вы не должны разбирать устройство.	 Символ сообщает, что вы должны отключить питание.

Замечания

Замечания по установке

- Закон устанавливает, что работу с сильноточными цепями должны производить сертифицированные специалисты. Работа неспециализированных специалистов может привести к пожару или поражению электрическим током.
- Закрепите устройство прочно, на стабильной поверхности. Если монитор упадет, он может нанести вред.
- Не устанавливайте монитор во влажных местах, это может вызвать поражение электрическим током.
- Даже если устройство защищено от влаги, протечка воды на него может вызвать короткое замыкание.
- Работа с проводами требует мастерства и опыта. Для помощи в прокладке проводов обратитесь к специалистам.
- Слаботочные и сильноточные цепи должны быть разнесены. Иначе, может возникнуть пожар, есть риск поражения электрическим током или устройство может работать неправильно.
- Прокладка кабелей в местах с высокой влажностью, за пределами здания, без защиты от дождя, может вызвать сбой связи.
- Надежно вешайте трубку устройства, при падении она может нанести вам вред.
- Учитывайте толщину и материал стен. Прочность стен определяет надежность крепления монитора.
- Крепите монитор так, чтобы он не мог упасть. Падение монитора будет на вашей ответственности.

Замечания по использованию.

- Не перегружайте устройство.
- Замечания по ремонту и обслуживанию
- Содержите устройство в чистоте. Пыль может вызвать пожар. Если необходимо, обратитесь в сервис, чтобы почистить устройство внутри.
- Выключайте устройство из сети, если его нужно открыть. Если нет розетки, выключите предохранитель.
- Выключите устройство из сети, если его нужно перенести на другое место. Если провода подключены внутри устройства, обратитесь в сервис или к авторизованному центру.
- Не используйте жидкости и аэрозоли. Для очистки используйте сухую ткань.

Предупреждения

Предупреждения по использованию

- Не устанавливайте изделие в местах с высокой влажностью и пылью, например в ванных или около стиральной машины. Это может вызвать пожар и поражение электрическим током.
- Не устанавливайте изделие около огня, например около кухонной плиты, нагревателей.
- Не устанавливайте изделие во вредных средах.
- Избегайте установки изделия вблизи химических реагентов.
- Не повреждайте и не меняйте вилку питания. Перегрузка, перегрев, вытягивание могут вызвать повреждение.
- Не роняйте изделие. Поврежденный шнур может вызвать пожар и поражение электрическим током.
- Не тяните за шнур при вытягивании вилки из розетки.
- Поврежденный шнур может вызвать пожар. Вытягивайте вилку правильно. Не касайтесь шнура питания мокрыми руками. Это может вызвать поражение электрическим током.
- Не используйте другое напряжение питания, кроме указанного.
- Не используйте вход питания изделия для питания других устройств, кроме предназначенных для этого.
- Не устанавливайте монитор во влажных местах, он не защищен от влаги. Не устанавливайте монитор, если включено его питание.
- Используйте питание с защитным автоматом, проверьте его работу. Выключайте автомат при установке монитора.
- Проверьте соответствие кабелей, если вы используете существующие кабели.
- Не используйте не подходящие кабели.
- Подключайте монитор к сети питания с заземлением.
- Не подключайте к монитору других устройств, кроме предназначенных для этого.
- Отключайте кабели от монитора при необходимости перенести его в другое место.

Предупреждения по использованию

- Это устройство не предназначено для использования в системах безопасности.
- Не прикасайтесь к монитору мокрыми руками.
- Не помещайте сосуды с водой или малые металлические предметы на монитор.
- Не закрывайте вентиляционные отверстия и не вставляйте в них металлические предметы.
- Откройте дверь вентиляционного отверстия, если домофон не работает. Вызовите установщика.
- Не используйте домофон во время грозы.
- Во время грозы вы можете подвергнуться риску поражения электрическим током.
- Не модифицируйте монитор.
- Не разбирайте монитор, не снимайте его крышки.

Предупреждение о неисправностях

- Замените поврежденный шнур питания.
- Отключите устройство из розетки и вызовите установщика в следующих случаях:
 - Если в устройство попала жидкость.
 - Если устройство не работает согласно инструкции.
 - Если заметны изменения в работе устройства
 - Если устройство упало или имеет механические повреждения.

Замечания

Инструкция по безопасности, Предупреждения и Замечания для каждой системы

- Не разбирайте изделие, оно содержит точные электронные компоненты.
- Устанавливайте изделие, согласно инструкции Косом.
- Не вставляйте в устройство посторонние предметы: магниты, отвертки и пр.
- Загибайте концы кабелей, чтобы дождевая вода не могла протечь по ним.

Видеодомофон

- Разделяйте сильноточные и слаботочные кабели при установке.
- Подключайте кабели после проверки их прокладки.
- Не соединяйте сильноточные и слаботочные цепи.
- Используйте соответствующие отвертки для подключения проводов к клеммам
- Не чистите дисплей влажной тканью, используйте сухую и мягкую ткань.
- Не устанавливайте главный монитор во влажных местах.

Что вы должны знать

- Изделие разработано как видеодомофон для дома и не может работать постоянно, как камера с монитором.
- Если есть разница температур между вызывной панелью и окружающей средой, на объективе камеры может возникнуть конденсат и изображение станет мутным. При удалении конденсата, изображение восстановится.
- Белье диоды помогают работать камере ночью, но поле зрения камеры будет меньше, чем днем. Может быть трудно рассмотреть посетителя из-за слабого освещения, но это не является дефектом.
- Экран монитора (ЖКИ) не является дефектным, если некоторые пиксели всегда включены или выключены.
- Устанавливайте монитор не ближе 5 см от панели. Избегайте установки в шумных местах, шум у вызывной панели может сделать звук неразборчивым.
- Не размещайте объекты ближе 20 см от монитора. Это может вызвать возбуждение аудио канала, микрофон расположен в верхней части монитора.
- Если сильный свет (солнечный и пр.) попадает на камеру, может исказиться изображение. Это не дефект, не устанавливайте панель на прямом и отраженном свете, если это возможно.

Замечания

- В некоторых случаях, может произойти разрушение изделия, выход из строя, возникновение шумов, ухудшение качества изображения, из-за посторонних факторов, включая, сбой питания или наводки напряжения не цепи связи монитора
- Не прокладывайте сигнальные кабели рядом с кабелями питания, телефонными кабелями и другими.
- Не используйте устройство, если вы неправильно подключили сетевое питание к монитору, панели, дополнительному монитору. Обратитесь к специалистам и проконсультируйтесь, как решить проблему. Неисправимые повреждения могут быть вызваны попаданием сетевого напряжения в каналы связи монитора, вызывной панели, дополнительного монитора.
- Никогда не разбирайте изделие. Это может вызвать поражение электрическим током, внутри изделия есть части с высоким напряжением.
- Внешнее питание для изделия должно соответствовать характеристикам изделия и находиться в допустимых пределах, иначе может произойти разрушение изделия или выход его из строя.
- Для питания должна использоваться домашняя сеть питания. Если производится подключение в другом источнике питания или через преобразователь, возможно разрушение изделия, возникновение шумов и искажения изображения.
- Не роняйте изделия. В мониторе используется стекло, оно может разбиться или могут повредиться внутренние цепи. В таком случае, немедленно выключите питание и свяжитесь со специалистами по ремонту.
- Если монитор установлен рядом с передающей антенной, электромагнитные волны могут создавать помехи для голоса и изображения.
- Избегайте установки монитора рядом с источниками сильных электромагнитных помех: СВЧ печи, сотовые телефоны и пр.
- Не устанавливайте монитор в следующих местах:
 - 1 Над или рядом с водяными обогревателями, нагревателями и пр.
 - 2 Place exposed to direct rays of the sun
 - 3 С температурой ниже 0 град.С, в неотапливаемых помещениях
 - 4 с источниками влажности: ванные, прачечные и пр.
 - 5 В местах с газом, пылью, дымом
 - 6 В опасных местах с парами влаги или химических веществ.
- Не протирайте изделие химическими веществами, растворителями, спиртосодержащими очистителями, это может повредить поверхность монитора.
- Возникновение искажения изображения может быть вызвано попаданием воды или других жидкостей на камеру вызывной панели.
- Разница температур может вызвать запотевание камеры или окна камеры. Вызывную панель следует устанавливать на стену, если она сухая.
- При установке изделия зимой, при температуре ниже -5 град.С, подождите примерно 2 часа до включения. Разница температур изделия и окружающей среды может вызвать выход изделия из строя.
- Избегайте установки монитора и панели в местах с прямым нагревом.

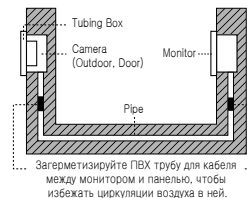

■ Монитор содержит



Названия и функции каждой части

■ Лицевая сторона

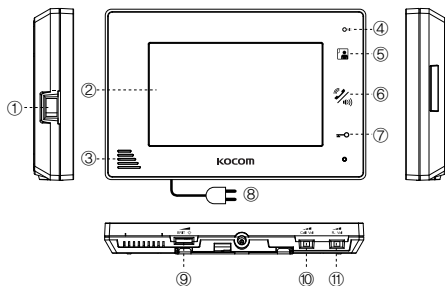

- 1 Выключатель питания: для включения/выключения питания монитора
- 2 дисплей монитора: показывает изображение от камеры
- 3 Динамик
- 4 Микрофон
- 5 Кнопка Монитор: нажмите кнопку, чтобы посмотреть изображение от камеры (60 секунд, голосовой канал отключен).
- 6 Внутренний вызов / Разговор: Используйте кнопку для начала / окончания разговора. В режиме ожидания, для внутреннего вызова, нажатием кнопки на 1,5 секунды. Вызов возможен, если ЖКИ включен.
- 7 Открывание двери: используйте кнопку для открывания двери, если подключен замок
- 8 Шнур питания
- 9 Подстройка яркости: настройка яркости дисплея ЖКИ.

■ Задняя сторона

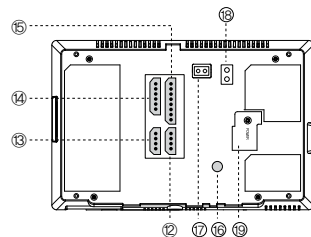

- 10 Настройка громкости вызова: выбор одного из 3 уровней (высокий, средний, низкий, заводская установка: средний). Нельзя выключить вызов.
- 11 Настройка громкости разговора: выбор одного из 3 уровней (высокий, средний, низкий, заводская установка: средний).
- 12 Клеммы вызывной панели 1: подключение вызывной панели 1 четырьмя проводами.
- 13 Клеммы вызывной панели 2: подключение вызывной панели 2 четырьмя проводами.
- 14 Клеммы дополнительной трубки: подключение дополнительной трубки 6 проводами.
- 15 Клеммы дополнительного монитора: подключение дополнительного монитора 8 проводами.
- 16 Настройка цвета: Настройка цветности ЖКИ дисплея (заводская установка: стандарт)
- 17 Дверь 2 – клеммы подключения замка DC (вызывная панель 2)
- 18 Дверь 1 – клеммы подключения замка AC/DC (вызывная панель 1)
- 19 Вход питания: разъем шнура питания.

■ Компоненты вызывной панели

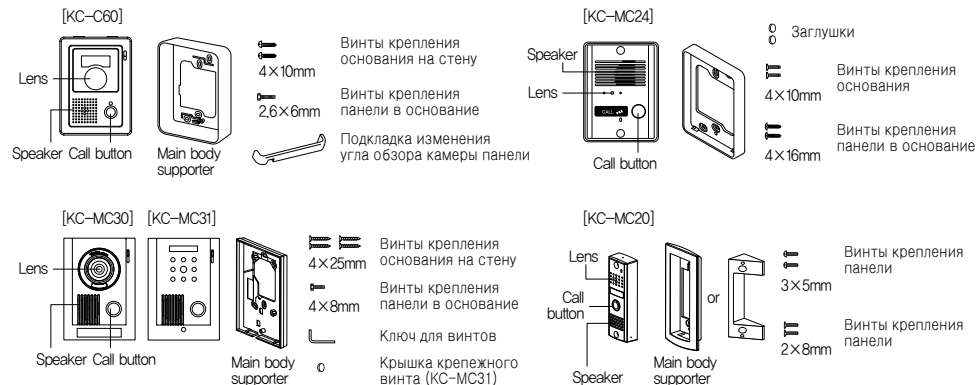

Названия и функции каждой части

■ Панель(KC-MC24)

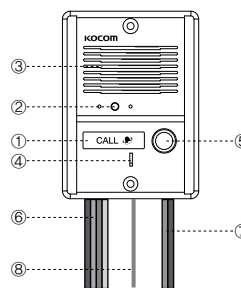

- 1 Белая подсветка : встроенные белые светодиоды, включающиеся ночью и подсвечивающие посетителя в темноте
- 2 Камера : скрытая камера.
- 3 Динамик
- 4 Микрофон
- 5 Кнопка вызова : нажмите кнопку для передачи сигнала вызова на монитор.
- 6 Провода подключения монитора: 4 провода, полярные
- 7 Провода подключения замка DC : 2 провода, неполярные
- 8 Заземление

Компоненты

Монитор	Model number	KCV-A374
	Питание	AC 100 В-AC240 В 50/60 Гц
	Потребление	ожидание 0,8 Вт (±20%), не более 13 Вт (±20%)
	Рабочая температура	0 +40 град.С
	Вид связи	без трубки
	ЖКИ	7" цифровой ЖКИ (авто переключение NTSC / PAL)
	Подключение	вызывная панель: 4 провода (полярное) Дополнительная трубка: 6 проводов (полярное) Дополнительный монитор: 8 проводов (полярное)
Вызывная панель	Установка	накладная
	Размеры	222 (Ш) x 144 (В) x 33 (Г) мм
	Совместимые панели	KC-MC24, KC-C60, KC-MC20, KC-MC30, KC-MC31
	Model number	KCV-A374
	Питание	DC 12 В ± 2 В (от монитора)
	Потребление	не более 3 Вт (±20%)
Рабочая температура	-10 +50 град.С	
Размеры	96 (Ш) x 127 (В) x 32 (Г) мм	
Угол обзора	1/4°, 3.43 мм/F.NO2.5, 96.1 град.	

※ Проверьте название модели вызывной панели

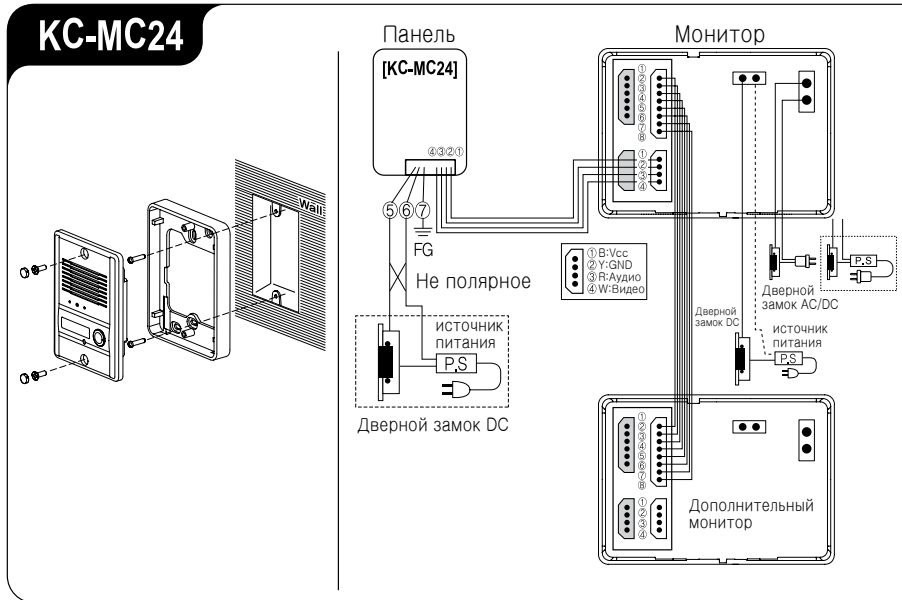

※ Проверьте название модели вызывной панели

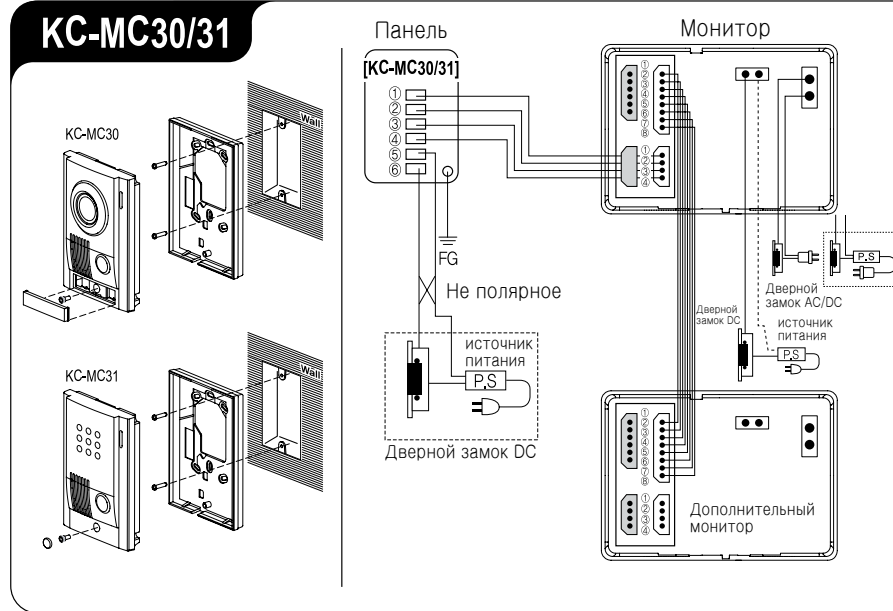
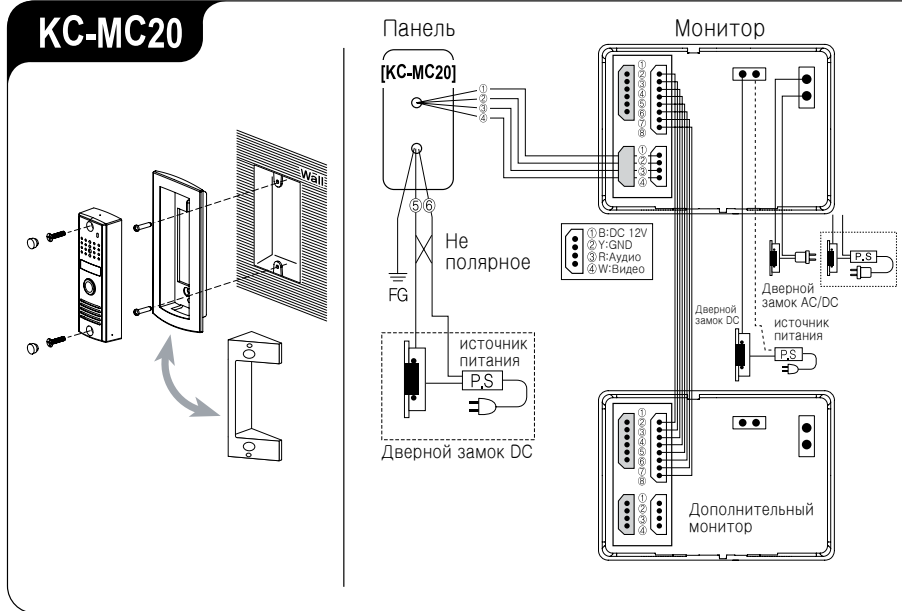
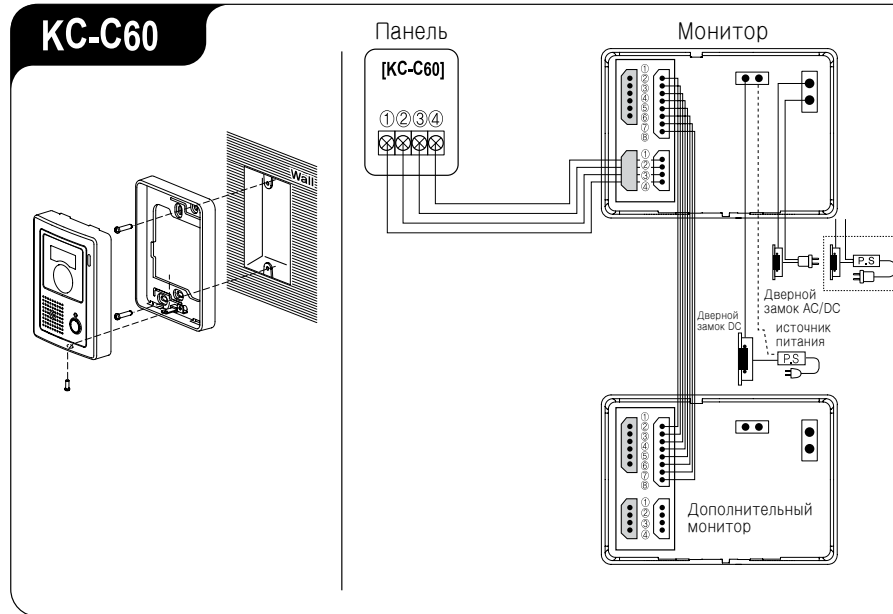

Место установки

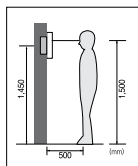

Место установки монитора

- Стандартная высота установки монитора: примерно 1500 мм, когда центр экрана будет на уровне глаз. этом случае, центр трубы для кабеля будет на высоте 1450 мм от пола.
- Стандартная высота установки

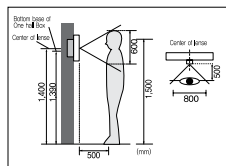

Место установки монитора

- Стандартная высота установки монитора: примерно 1500 мм, когда центр экрана будет на уровне глаз. этом случае, центр трубы для кабеля будет на высоте 1450 мм от пола.
- Стандартная высота установки

※ Угол обзора приведен для панели KC-MC24.
Цифры сильно зависят от модели панели.

Замечания по установке панели

- Избегайте установки панели в местах с прямым солнечным освещением
- Помните, что встречное освещение или темнота для посетителя затрудняют его идентификацию
- Избегайте установки панели в следующих местах
 - (1) Если на заднем плане будет небо
 - (2) белая стена переотражает прямой свет.
 - (3) Если присутствует прямое освещение на камере панели

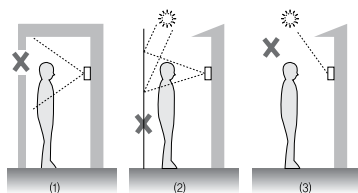

Установка монитора

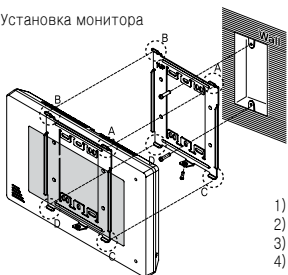

Прямое подключение отрезанного шнура питания к сети питания

- 1) Не производите такую работу самостоятельно. Установка монитора таким способом требует привлечения профессионального электрика.
- 2) Закройте изолянт отрезанный шнур и подключите его к сети питания, когда она обесточена. Контакт между проводниками шнура питания может вызвать пожар или поражение электрическим током
- 3) Подключение к сети питания можно производить только, если она обесточена.

- 1) Снимите крепежную планку с задней стенки монитора
- 2) Установите крепежную планку на монтажную коробку типа 1 или на стену.
- 3) Подключите кабели к монитору, согласно приведенной схеме
- 4) Установите монитор на крепежную планку и зафиксируйте его на планке с помощью прилагаемых винтов.
- 5) Вставьте вилку монитора в розетку и проверьте, включен ли выключатель питания на левой части монитора.

Схема подключения

Названия портов подключения



Схема подключения

Полная конфигурация системы



Подключение панели

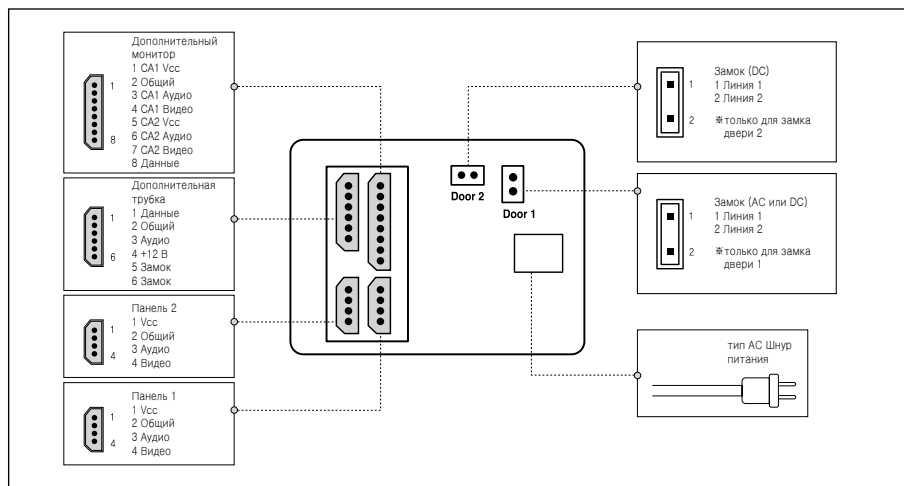
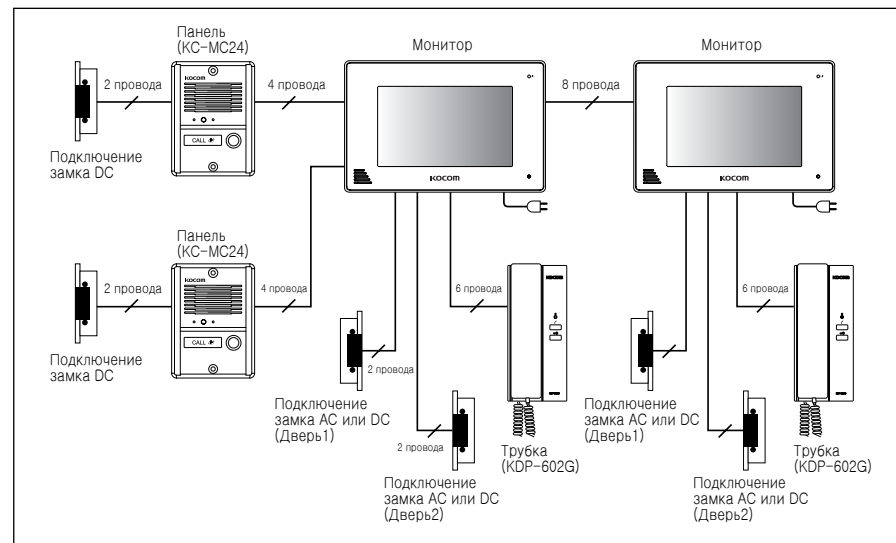

Схема подключения

Подключение дополнительной трубки



Подключение дополнительного монитора

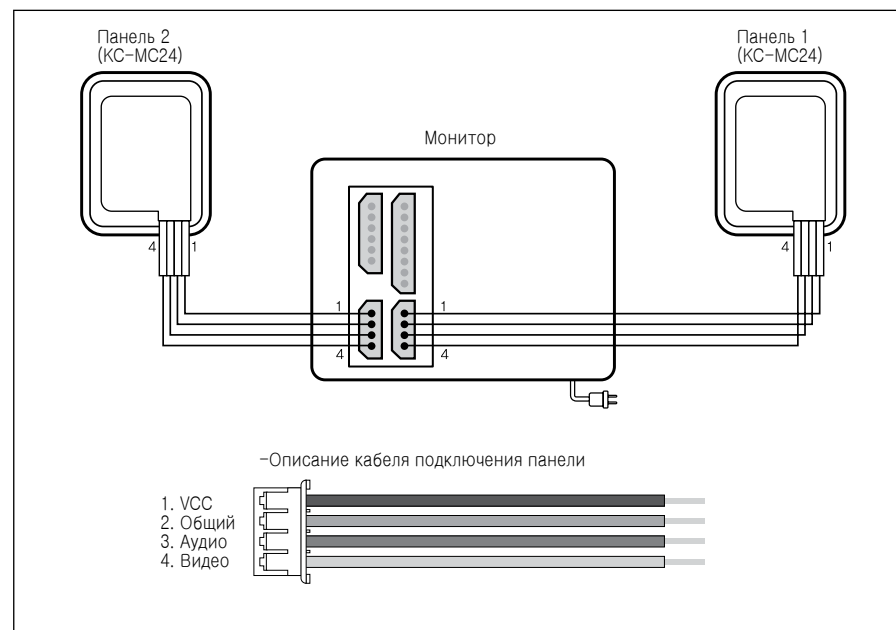
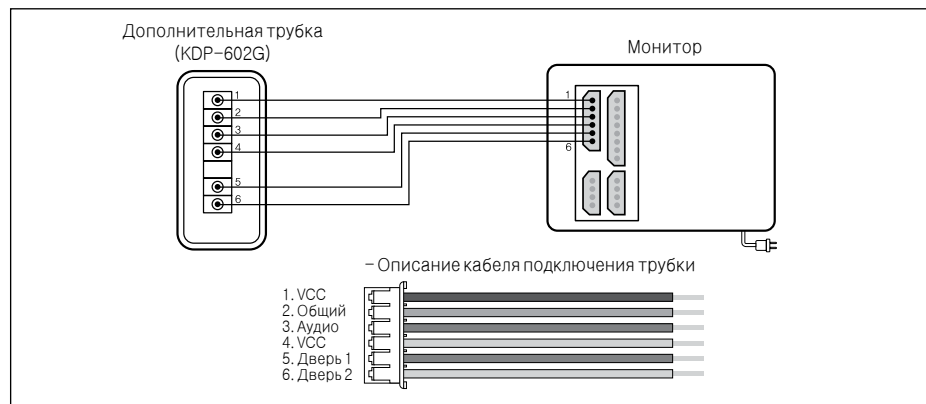
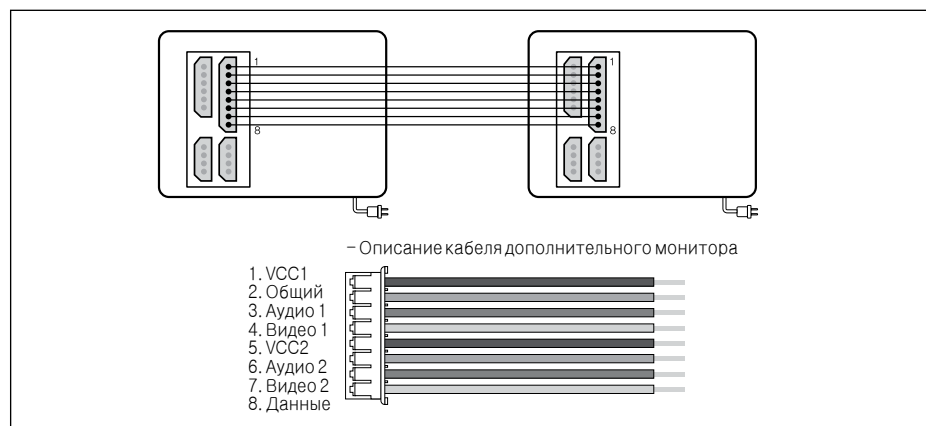

Подключение замка

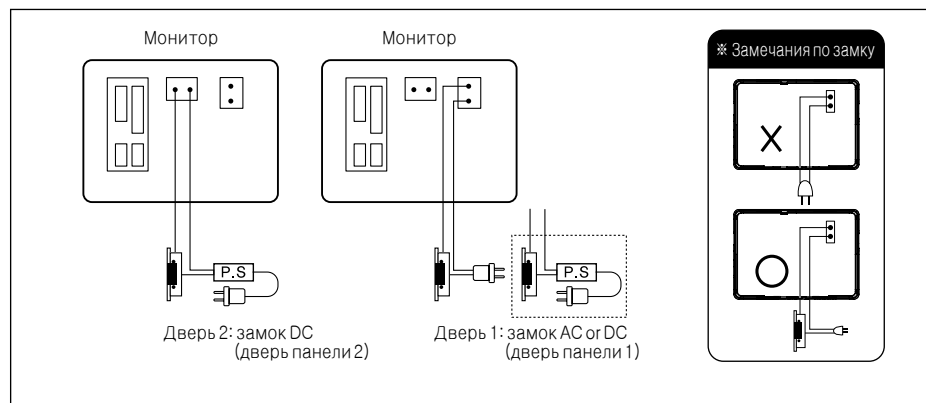

Компоненты

Связь с вызывной панелью

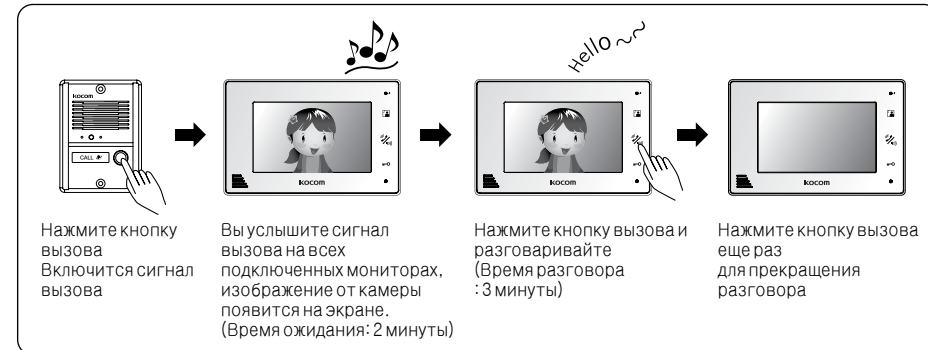

Просмотр камеры

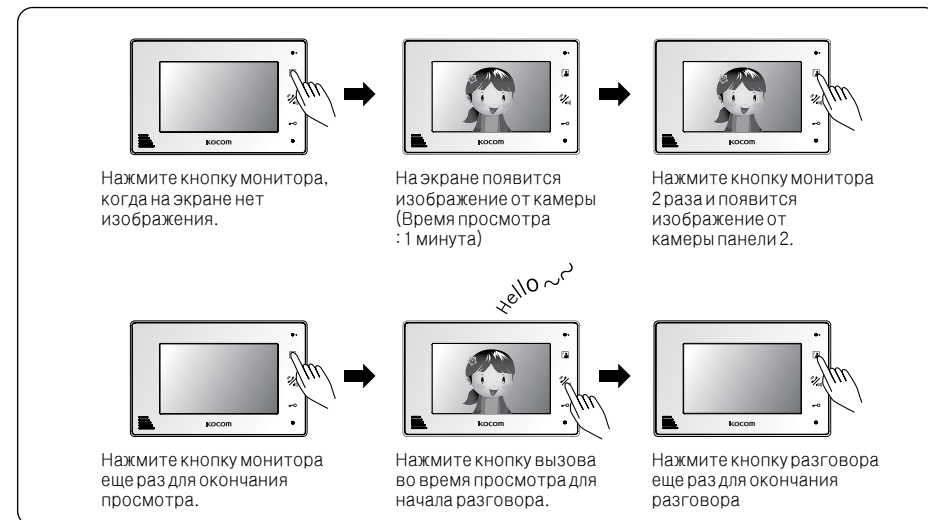

Автоматическое открывание двери

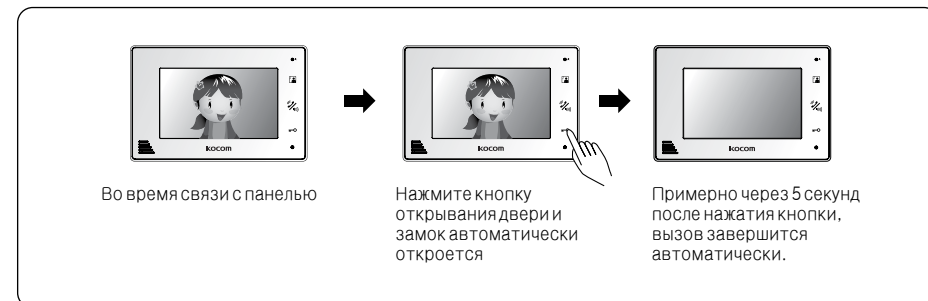

■ Внутренние вызовы и связь

□ Выбор режима внутреннего вызова

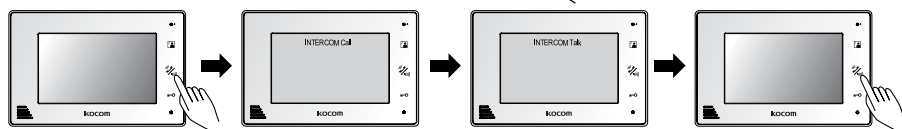

Когда экран выключен, нажмите кнопку вызова на 1 секунду.

Экран включится и на нем будет 'INTERCOM Call' (Время ожидания внутреннего вызова : 1 минута)

При подключении к дополнительному монитору или дополнительной трубке, основной монитор покажет на экране 'INTERCOM Talk' и связь включится. (Время внутреннего разговора: 3 минуты)

Нажмите кнопку вызова для прекращения разговора или вызова.

□ Прием внутреннего вызова

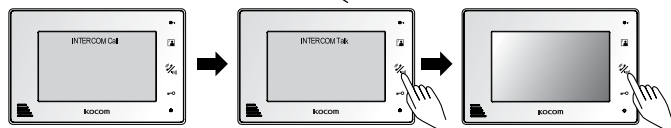

При приеме внутреннего вызова от дополнительного монитора или дополнительной трубки, на экране основного монитора будет 'INTERCOM Call' (Время внутреннего вызова : 1 минута)

Нажмите кнопку вызова для разговора

Нажмите кнопку вызова еще раз для прекращения разговора.

※ Замечание: Нажимайте кнопку вызова на 1 секунду.

■ Выбор специальных функций

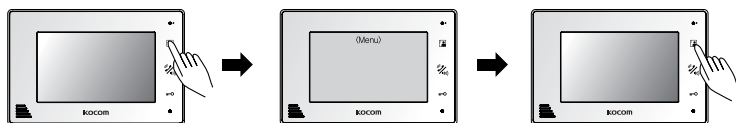

Когда экран выключен, нажмите кнопку монитора на 4 секунды

Когда экран включится, на экране появится меню и курсор.

Меню выключится автоматически через 30 секунд. Вы можете нажать кнопку монитора на 4 секунды для выключения меню.

(Menu)
 >> ПАН1 : Сигнал 1 / 2 / 3 / 4 / 5
 ПАН2 : Сигнал 1 / 2 / 3 / 4 / 5
 ДОП : Сигнал 1 / 2 / 3 / 4 / 5
 ПАН1 Просмотр : 1 мин /
 ПАН2 Просмотр : 1 мин /
 Меню специальных функций

Управление курсором
 Вверх: нажимайте кнопку монитора
 Выбор: нажимайте кнопку вызова
 Вниз: нажимайте кнопку замка

■ До 100 м : кабель CAT5

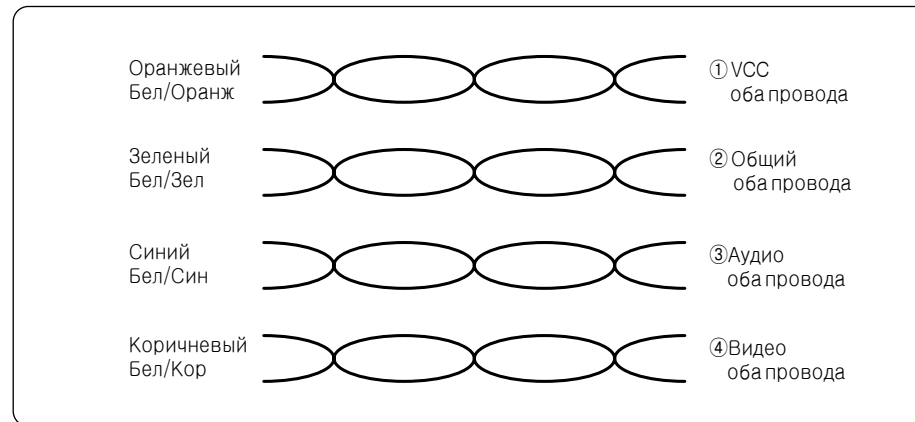

※ Зависит от расстояния между панелью и монитором

※ Конфигурация кабеля CAT5

※ Если расстояние более 50 м для кабеля CAT5, изображение и звук могут быть слабее.

Это не является неисправностью, Для разных расстояний рекомендуется:

■ До 50 м : кабель TIV 0.65mm²

■ До 100 м : кабель более TIV 0.8mm²

■ До 150 м : кабель TIV 0.8 + RG-59 / U

RG-59 / U (коаксиальный кабель) для видео сигнала (подключайте центральную жилу к Видео, экран – к общему проводу)

※ В зависимости от внешних условий, вы можете видеть изображение не очень четким.

Однако, это не результат дефекта или неисправности продукции.

Место установки

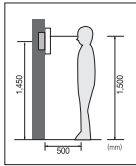

Место установки монитора

- Стандартная высота установки монитора: примерно 1500 мм, когда центр экрана будет на уровне глаз. Этом случае, центр трубы для кабеля будет на высоте 1450 мм от пола.
- Стандартная высота установки

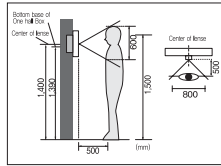

Место установки монитора

- Стандартная высота установки монитора: примерно 1500 мм, когда центр экрана будет на уровне глаз. Этом случае, центр трубы для кабеля будет на высоте 1450 мм от пола.
- Стандартная высота установки

* Угол обзора приведен для панели КС-МС24. Цифры сильно зависят от модели панели.

Замечания по установке панели

- Избегайте установки панели в местах с прямым солнечным освещением
- Помните, что встречное освещение или темнота для посетителя затрудняют его идентификацию
- Избегайте установки панели в следующих местах:
 - Если на заднем плане будет небо
 - белая стена переотражает прямой свет.
 - Если присутствует прямое освещение на камере панели

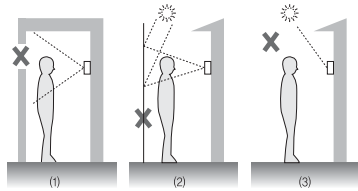

Установка монитора

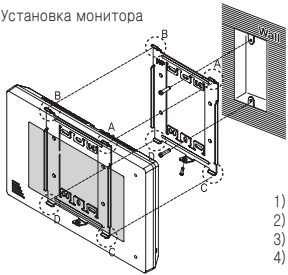

- Снимите крепежную планку с задней стенки монитора
- Установите крепежную планку на монтажную коробку типа 1 или на стену.
- Подключите кабели к монитору, согласно приведенной схеме
- Установите монитор на крепежную планку и зафиксируйте его на планке с помощью прилагаемых винтов.
- Вставьте вилку монитора в розетку и проверьте, включен ли выключатель питания на левой части монитора.

Прямое подключение отрезанного шнура питания к сети питания

- Не производите такую работу самостоятельно. Установка монитора таким способом требует привлечения профессионального электрика.
- Закройте изолянт отрезанный шнур и подключите его к сети питания, когда она обесточена. Контакт между проводниками шнура питания может вызвать пожар или поражение электрическим током
- Подключение к сети питания можно производить только, если она обесточена.

Схема подключения

Названия портов подключения



Схема подключения

Полная конфигурация системы



Подключение панели

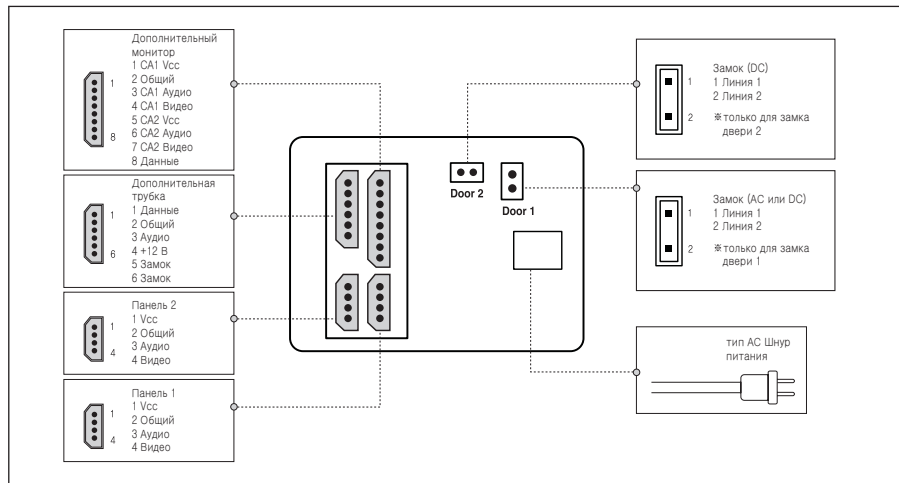
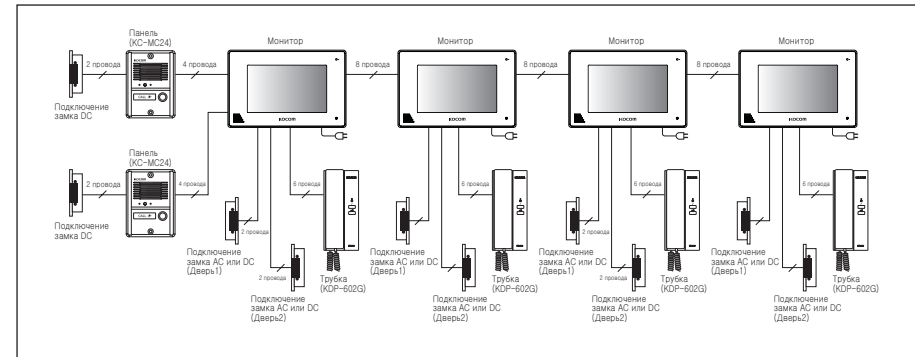