

ТДВ «СКБ ЕЛЕКТРОНМАШ»



СПОВІЩУВАЧІ ПОЖЕЖНІ

«ИПК»

серії ПРЕМ'ЄР

Паспорт

АКПИ.425238.002ПС2

ЗМІСТ

1	ВІДОМОСТІ ПРО СЕРТИФІКАЦІЇ	4
2	ПРИЗНАЧЕННЯ ВИРОБУ	4
3	ТЕХНІЧНІ ХАРАКТЕРИСТИКИ	6
4	КОМПЛЕКТНІСТЬ	9
5	БУДОВА І РОБОТА ВИРОБУ	10
6	ЗАХОДИ БЕЗПЕКИ	15
7	ПІДГОТОВКА ВИРОБУ ДО РОБОТИ	15
8	МОНТАЖ І ПІДКЛЮЧЕННЯ ВИРОБУ	17
9	ПОРЯДОК РОБОТИ	19
10	ТЕХНІЧНЕ ОБСЛУГОВУВАННЯ	19
11	ТРАНСПОРТУВАННЯ І ЗБЕРІГАННЯ	20
12	ВІДОМОСТІ ПРО УТИЛІЗАЦІЮ	21
13	ГАРАНТІЇ ВИРОБНИКА	21
14	СВІДОЦТВО ПРО ПРИЙМАННЯ	22
15	СВІДОЦТВО ПРО ПАКУВАННЯ	22

ПІДПРИЄМСТВО-ВИРОБНИК

ОДО «СКБ Електронмаш»

вул. Головна, 265Б,

м. Чернівці,

Україна 58018

e-mail:spau@chelmash.com.ua

<http://www.chelmash.com.ua>

Версія 004

Паспорт призначений для вивчення пристрою, роботи і правил експлуатації сповіщувачів пожежних «ИПК» серії ПРЕМ'ЄР (далі по тексту - сповіщувач).

У документі прийняті наступні скорочення:

- БШС – блок узгодження шлейфів сигналізації;
- ЗПОС – зовнішній пристрій оптичної сигналізації;
- НЗ – нормально замкнуті контакти реле;
- НР – нормально розімкнуті контакти реле;
- ПДК – пульт дистанційного керування;
- ППКП – прилад приймально-контрольний пожежний;
- ПКШС – пристрій кінцевий шлейфів сигналізації;
- ШС – шлейф сигналізації.

При роботі зі сповіщувачами необхідно додатково керуватися документом: «Пульт дистанційного керування ПДУ. Паспорт АКПИ.468332.014.01ПС».

1 ВІДОМОСТІ ПРО СЕРТИФІКАЦІЇ

1.1 Сповіщувачі пожежні «ИПК» відповідають вимогам ДСТУ EN 54-7:2004 СИСТЕМИ ПОЖЕЖНОЇ СИГНАЛІЗАЦІЇ – Частина 7. Сповіщувачі пожежні димові точкові розсіяного світла, пропущеного світла або іонізаційні і ДСТУ EN 54-5:2003 СИСТЕМИ ПОЖЕЖНОЇ СИГНАЛІЗАЦІЇ – Частина 5. Сповіщувачі пожежні теплові точкові.

1.2 Система управління якістю на підприємстві сертифікована відповідно до вимог стандарту ISO 9001.

1.3 Копії сертифікатів знаходяться на сайті <http://www.chelmash.com.ua>.

2 ПРИЗНАЧЕННЯ ВИРОБУ

2.1 Сповіщувачі пожежні ИПК серії ПРЕМ'ЄР призначені для виявлення загорянь в закритих приміщеннях будівель і споруд, що супроводжуються появою диму або підвищенням температури навколишнього повітря вище значення температури спрацьовування або підвищенням швидкості наростання температури навколишнього повітря вище заданого значення в залежності від виконання відповідно до таблиці 1.

Таблиця 1

Найменування сповіщувача	Функціональне призначення сповіщувача	Можливість включення в
ИПК-1 Прем'єр	Комбінований (контроль диму і температури) з релейним виходом НЗ	4-провідний ШС
ИПК-2 Прем'єр	Димовий з релейним виходом НЗ	4-провідний ШС
ИПК-3 Прем'єр	Комбінований (контроль диму і температури)	2-провідний ШС
ИПК-5 Прем'єр	Комбінований (контроль диму і температури) з релейним виходом НР	4-провідний ШС
ИПК-6 Прем'єр	Димовий з релейним виходом НР	4-провідний ШС
ИПК-7 Прем'єр	Тепловий	2-провідний ШС
ИПК-7/1 Прем'єр	Тепловий з релейним виходом НЗ	4-провідний ШС
ИПК-7/2 Прем'єр	Тепловий з релейним виходом НЗ	4-провідний ШС

2.2 Сповіщувачі призначені для роботи з сертифікованими приладами приймально-контрольними пожежними, відповідними ДСТУ EN 54-2:2003 – СИСТЕМИ ПОЖЕЖНОЇ СИГНАЛІЗАЦІЇ – Частина 2. Прилади приймально-контрольні пожежні (СИСТЕМИ ПОЖЕЖНОЇ СИГНАЛІЗАЦІЇ – Частина 2. Прилади приймально-контрольні пожежні (EN 54-2:1997, IDT).

2.3 Робочі умови експлуатації:

- температура навколишнього повітря від мінус 10 до 50⁰С;
- відносна вологість повітря від 35 до 95% при температурі 35⁰С;
- атмосферний тиск від 84 до 107 кПа.

2.4 Режим роботи сповіщувача цілодобовий безперервний.

3 ТЕХНІЧНІ ХАРАКТЕРИСТИКИ

3.1 Основні технічні дані сповіщувачів наведені в таблиці 2.

Таблиця 2

Найменування технічної характеристики сповіщувача	Значення параметра	Примітка
1. Чутливість (поріг спрацьовування) димового каналу, дБ / м	Від 0,05 до 0,2	
2 Час спрацювання димового каналу від пристрою перевірки на спрацьовування, с, не більше	30	
3. Номінальна температура спрацьовування теплового каналу	62±8°C	Теплові сповіщувачі і тепловий канал комбінованих сповіщувачів відповідають класу А2R згідно EN54-5 і НПБ 85-2000
4. Час технічної готовності, с, не більше	40	
5. Струм споживання, мА, не більше	0,12 0,28	в черговому режимі в при тривожному режимі
6. Напруга живлення, В	від 10 до 30	
7. Рівень обмеження струму вихідного каскаду в режимі ТРИВОГА, мА	не більше 20	
8. Наявність вбудованого оптичного індикатора переходу в режим ТРИВОГА	так	колір світіння червоний
9. Час переривання електроживлення без скидання режиму ТРИВОГА, мс, не більше	100	при частоті переривання не більше 1,5 Гц
10. Компенсація запиленості димової камери	так	
11. Індикація запиленості димової камери	так	подвійний спалах вбудованого світлодіодного індикатора кожні 3 с
12. Індикація несправності димового каналу	так	

Вихідний сигнал спрацювання сповіщувача формується:

– безконтактним способом, забезпечуючи дискретну (стрибкоподібну) зміну внутрішнього опору, при цьому струм, що протікає через сповіщувач, повинен бути обмежений зовнішнім резистором ($R_{об}$) на рівні не більше 20 мА;

– контактним способом- замиканням або розмиканням контактів вбудованого реле.

3.2 Виходи електромагнітних реле сповіщувачів можуть комутувати струм до 0,1 А і напругу до 30 В, при цьому потужність комутації не повинна перевищувати 3 Вт.

3.3 Опір між виходами замкнутого реле, Ом, не більше 0,1.

3.4 Опір між виходами розімкнутого реле, кОм, не менше 100.

3.5 Максимально допустимий струм сповіщувача в режимі «Тривога», мА, не більше 20.

3.6 Період спалахів вбудованого індикатора в черговому режимі роботи сповіщувача близько трьох секунд.

3.7 При виявленні диму (температури) сповіщувач переходить в передтривожний режим, при цьому частота миготіння вбудованого індикатора збільшується до одного разу на секунду.

3.8 Спрацювання сповіщувача підтверджується безперервним світінням вбудованого індикатора.

3.10 Струм короткого замкнення виходу для підключення зовнішнього пристрою оптичної сигналізації ЗПОС не більше 15 мА, напруга на виході ЗПОС щодо мінуса живлення не більше 4,2 В. Сповіщувач зберігає працездатність при короткому замиканні виходу ЗПОС.

3.11 Вихідний сигнал спрацювання сповіщувача зберігається при короткочасних одноразових і періодичних перериваннях його електроживлення тривалістю не більше 100 мс при частоті повторення імпульсів переривання електроживлення, Гц, не більше 1,5.

3.12 Сповіщувач не має помилкових спрацювань при короткочасних одноразових і періодичних перериваннях його електроживлення тривалістю

не більше 100 мс при частоті повторення імпульсів переривання електроживлення, Гц, не більше 1,5.

3.13 Вихідний сигнал спрацювання сповіщувача зберігається після закінчення впливу продуктів горіння і / або відновлення нормальної температури навколишнього повітря. Повернення в черговий режим роботи проводиться відключенням електроживлення сповіщувача на час не менше 3 с.

3.14 Сповіщувач витримує вплив на виводи живлення напруги постійного струму зворотної полярності до 30 В, при цьому зворотний струм не перевищує 5 мкА.

3.15 Сповіщувачі по стійкості до впливу на них електростатичного розряду, випромінюваних електромагнітних полів, кондуктивних радіозавад, короточасних перехідних імпульсних перешкод відповідають EN 501304 + A1.

3.16 Сповіщувачі стійкі до впливу вібрації з частотою від 10 до 150 Гц з амплітудою зміщення 0,075 мм до частоти переходу 50 Гц і амплітудою прискорення 9,8 м/с² вище частоти переходу.

3.17 Габаритні розміри сповіщувача з розеткою, мм, не більше - діаметр 100, висота 48.

3.18 Маса сповіщувача з розеткою, кг, не більше 0,17.

3.19 Середнє напрацювання на відмову сповіщувача не менше 70000 год.

3.20 Середній термін служби не менше 10 років.

3.21 Ступінь захисту оболонки сповіщувача IP-40 по ГОСТ 14254.

4 КОМПЛЕКТНІСТЬ

Позначення	Найменування	Кіл.	Примітка
АКПИ.425238.002	Сповіщувач пожежний «ИПК-1»		Виконання ИПК визначається записом в графі Кіл., що заповнюється при упаковці
АКПИ.425238.002-01	Сповіщувач пожежний «ИПК-2»		
АКПИ.425238.002-02	Сповіщувач пожежний «ИПК-3»		
АКПИ.425238.002-03	Сповіщувач пожежний «ИПК-4»		
АКПИ.425238.002-04	Сповіщувач пожежний «ИПК-5»		
АКПИ.425238.002-05	Сповіщувач пожежний «ИПК-6»		
АКПИ.425238.002-06	Сповіщувач пожежний «ИПК-7»		
АКПИ.425238.002-07	Сповіщувач пожежний «ИПК-7/1»		
АКПИ.425238.002-08	Сповіщувач пожежний «ИПК-7/2»		
Комплект приладдя:			
АКПИ.425161.006	Пристрій кінцевий шлейфів сигналізації УОШС01		Постачається по окремому замовленню
АКПИ.425161.003	Блок узгодження шлейфів сигналізації БШС1		Постачається по окремому замовленню
АКПИ.425921.001	Комплект монтажних частин		Для установки на підвісні стелі. Постачається по окремому замовленню в окремій упаковці
АКПИ.468332.014-01	Пульт дистанційного керування ПДК		Постачається по окремому замовленню
	Тестовий щуп	2	На упаковку (для ИПК-1 – ИПК-6)
Комплект експлуатаційної документації:			
АКПИ.425238.002ПС2	Паспорт	1	При груповому постачанні один паспорт на упаковку.

Примітка. Основний вид упаковки при доставці сповіщувачів - по 25 шт. в картонній коробці. Додаткові види упаковки - 20, 15, 10 і 5 шт. в картонній коробці.

5 БУДОВА І РОБОТА ВИРОБУ

5.1 Сповіщувач представляє собою автоматичний оптоелектронний пристрій, що здійснює електричну і оптичну сигналізацію про перевищенні порогового значення щільності диму в місці його установки і (або) про перевищення температури навколишнього середовища вище порогового значення або про перевищення швидкості наростання температури.

5.2 Конструктивно сповіщувач складається з блоку сповіщувача пожежного та розетки.

5.3 Зовнішній вигляд димових і комбінованих сповіщувачів ИПК-1...ИПК-6, зображений на малюнку 1а, теплових ИПК-7 на малюнку 1б.

5.4 На корпусі сповіщувача розташовані:

- світловий індикатор сигналізації червоного кольору світіння;
- фотоприймач сигналів пульта дистанційного керування;
- датчик температури чорного кольору (для комбінованих сповіщувачів).

У сповіщувачах ИПК-7 (ИПК-7/1, ИПК-7/2) датчик температури встановлений в центрі корпусу під захисною кришкою;

– в центрі захисної кришки корпусу димових і комбінованих сповіщувачів знаходиться тестовий отвір для установки тестового щупа для перевірки димового каналу.

5.5 На корпусі сповіщувача розташовані чотири контакти, якими сповіщувач з'єднується з розеткою, яка встановлюється на стелі або стіні приміщення, що охороняється.

5.6 Для сповіщувачів двопровідних виконань можливе підключення зовнішнього пристрою оптичної сигналізації ЗПОС. Як навантаження виходу ЗПОС можуть служити світлодіод з допустимим робочим струмом не менше 20 мА або входи управління твердотільного або аналогічного реле. Приклади підключення ЗПОС наведені на малюнках 4 і 6.

5.7 При використанні сповіщувачів спільно з приладами охоронно-пожежними, які працюють з чотирьохпровідними ШС, можуть використовуватися УОШС для контролю цілісності ліній живлення або БШС для роботи з двопровідними сповіщувачами.

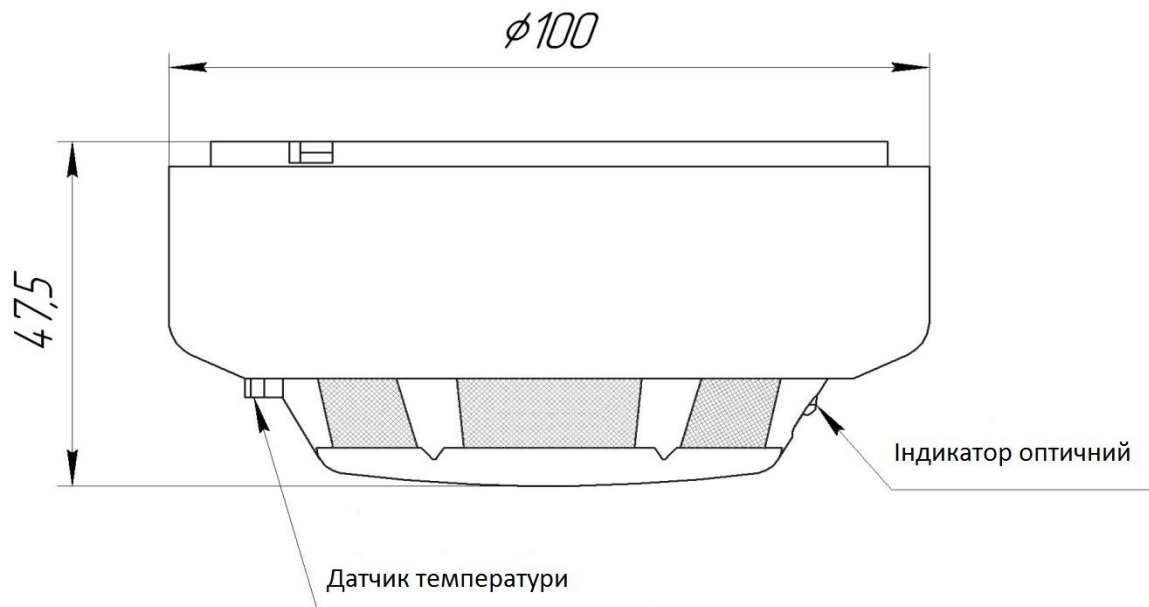

Малюнок 1а

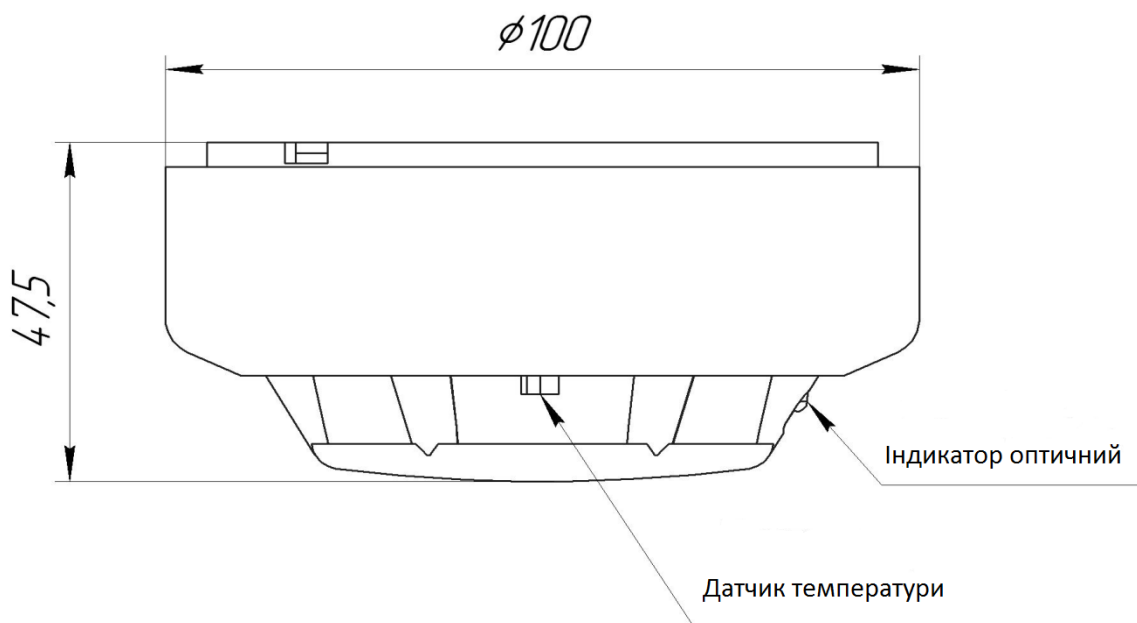

Малюнок 1б

При роботі сповіщувача в черговому режимі індикатор спалахує один раз в секунду, при переході сповіщувача в режим «Тривога» індикатор світиться безперервно.

Блок сповіщувача з'єднується з розеткою чотирма контактами.

5.8 Розташування і призначення контактів розетки для сповіщувачів з безконтактним виходом (ІПК-3, ІПК-4, ІПК-7 з 2-провідним ШС) наведено на малюнку 2, з релейним виходом (ІПК-1, ІПК-2, ІПК-5, ІПК- 6, ІПК-7/1, ІПК7/2

при 4-провідному підключенні, ППІ - живлення пожежних сповісвачів 12 В) - на малюнку 3.

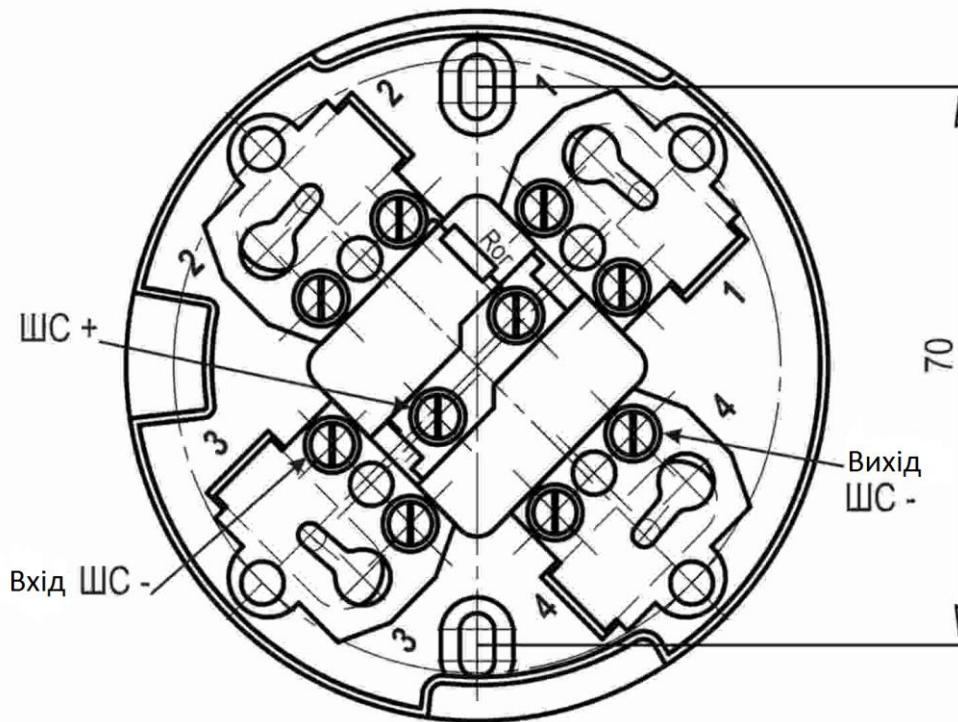

Малюнок 2

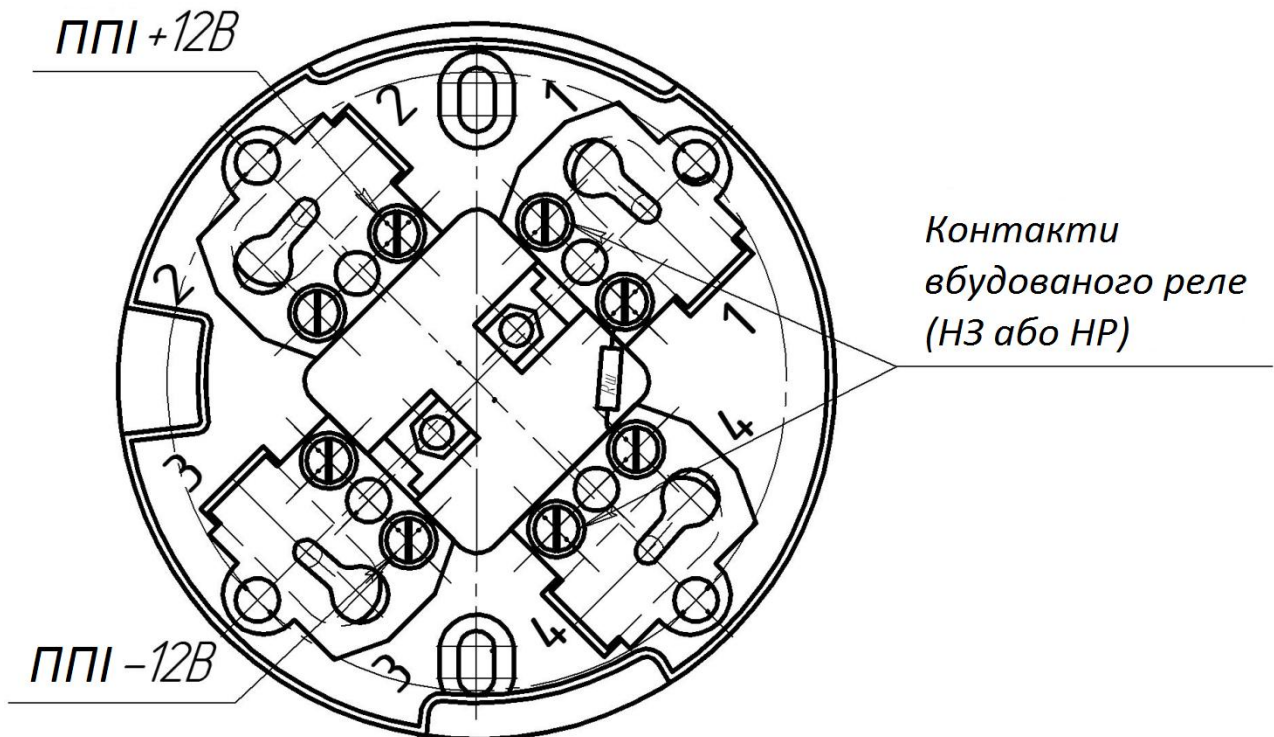

Малюнок 3

5.9 Схема підключення сповіщувачів в двопровідний шлейф пожежної сигналізації з напругою 24 В приведена на малюнку 4. ЗПОС підключається при необхідності.

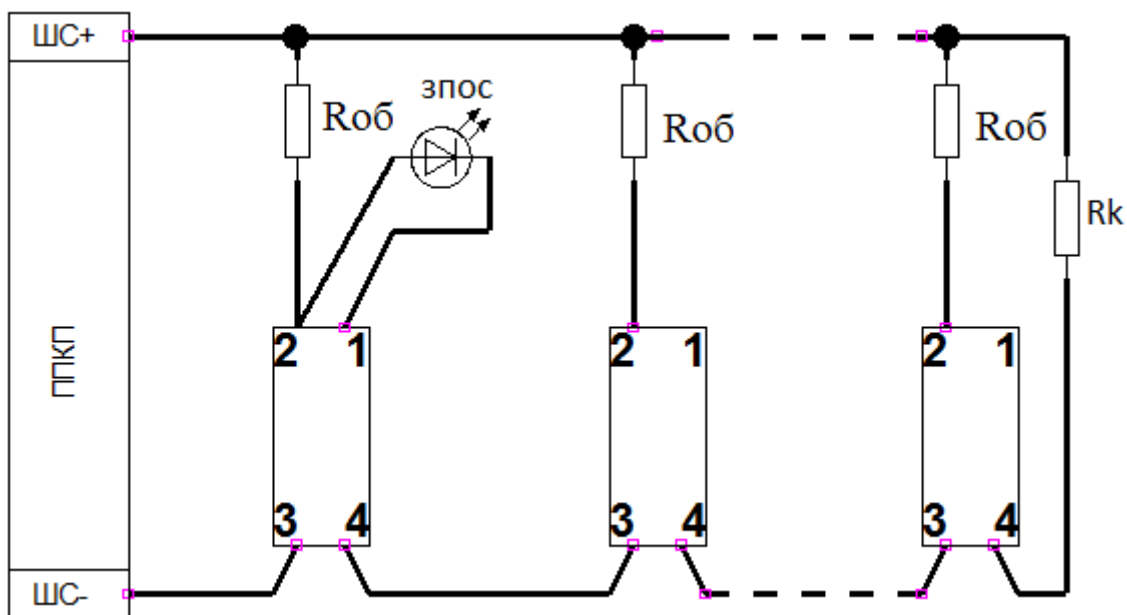

Малюнок 4

5.10 Схема підключення сповіщувачів з релейним виходом (НЗ) приведена на малюнку 5.

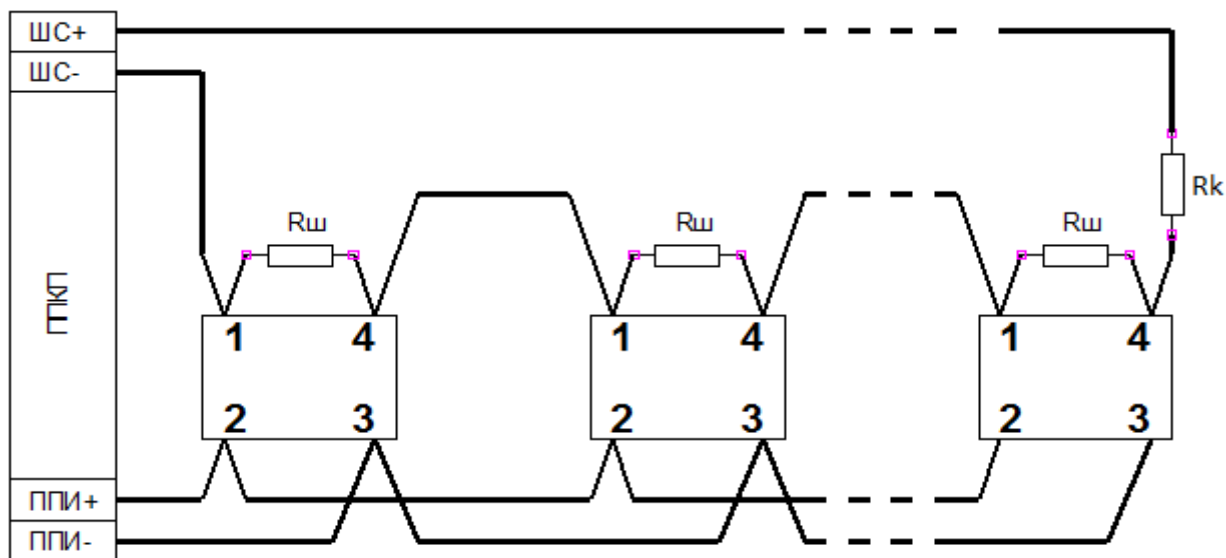

Малюнок 5

5.11 Навантаженням виходу ЗПОС (контакт 1) можуть служити світлодіоди (типу АЛ307КМ або аналогічні) або входи управління твердотільного реле (типу КР293КП5Б, КР293КП1Б або аналогічні).

5.12 Схема виведення групового сигналу ЗПОС для сповіщувачів, включених в один шлейф пожежної сигналізації, приведена на малюнку 6.

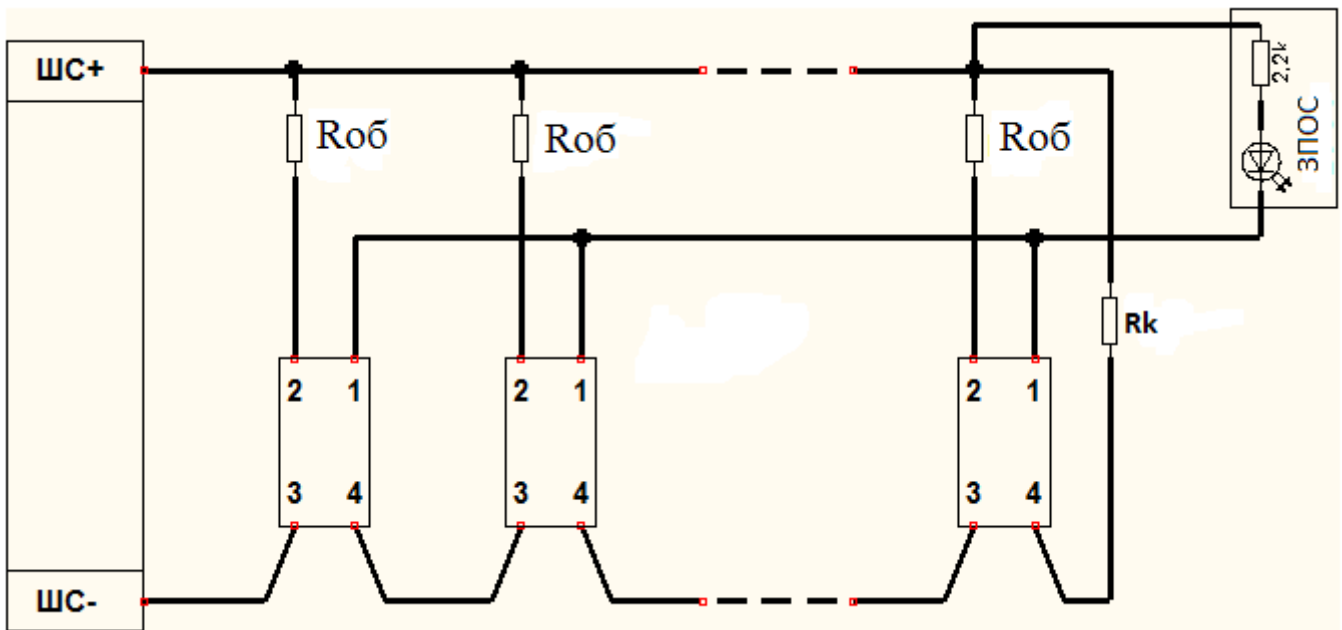

Малюнок 6

5.13 4-провідні сповіщувачі (ИПК-1, ИПК-2, ИПК-5, ИПК-6, ИПК-7/1, ИПК-7/2) підключаються відповідно до вимог документації на прилад, з яким вони застосовуються.

5.14 ПКШС застосовується для контролю цілісності ліній живлення сповіщувачів в 4-провідній схемі. Підключення ПКШС проводиться до розетки останнього, найбільш віддаленого від приладу сповіщувача, підключеного до пожежного ШС. Схема підключення приведена на малюнку 7.

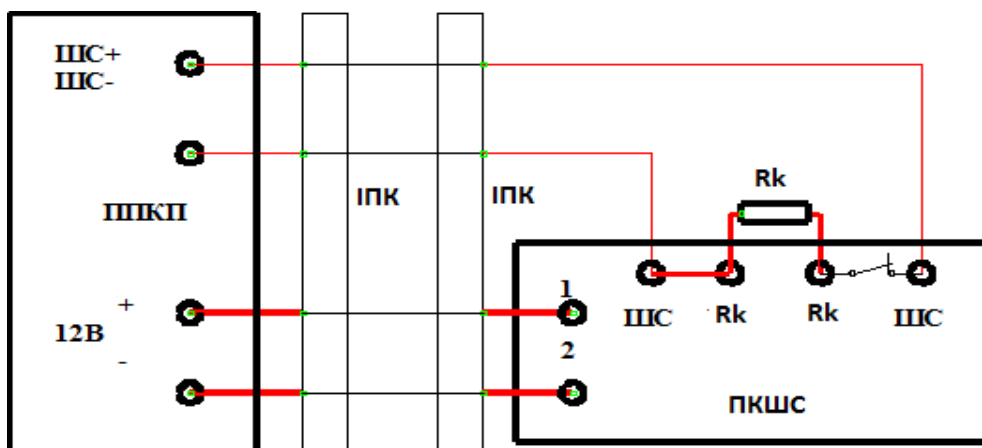

Малюнок 7

6 ЗАХОДИ БЕЗПЕКИ

6.1 Конструкція сповіщувача відповідає загальним вимогам безпеки згідно ГОСТ12.2.003-91 і ГОСТ12.1.019-79.

6.2 Сповіщувач за способом захисту людини від ураження електричним струмом задовільняє вимогам III класу згідно ГОСТ12.2.007.0.

6.3 Конструкція сповіщувача забезпечує його пожежну безпеку при експлуатації.

6.4 Правила безпеки при контролі параметрів і експлуатації сповіщувача повинні відповідати вимогам «Правил технічної експлуатації електроустановок споживачів», «Правил техніки безпеки при експлуатації електроустановок споживачів».

6.5 Правила електробезпеки при перевірці, установці, експлуатації та зняття приладів з експлуатації повинні відповідати ДНАОП 0.00-1.21-98 «Правила безпечної експлуатації електроустановок споживачів».

6.6 Правила пожежної безпеки при виконанні робіт з приладом повинні відповідати НАПБ А.01.001-2004 «Правила пожежної безпеки в Україні».

6.7 Монтажні роботи з сповіщувачем дозволяється проводити електроінструментом з робочою напругою не вище 42 В потужністю не більше 40 Вт, що має справну ізоляцію струмоведучих ланцюгів від корпусу електроінструменту.

6.8 При установці, заміні і зняття сповіщувача необхідно дотримуватися правил роботи на висоті.

7 ПІДГОТОВКА ВИРОБУ ДО РОБОТИ

7.1 При проектуванні розміщення та при експлуатації сповіщувача необхідно керуватися ДБН В.2.5-13-98 Пожежна автоматика будинків і споруд.

7.2 Після отримання сповіщувача необхідно розпакувати його і перевірити комплектність на відповідність розділу 4 паспорта. Якщо сповіщувач перед розкриттям упаковки знаходився в умовах негативних температур, зробити витримку його в упаковці при кімнатній температурі не менше чотирьох годин.

7.3 Провести зовнішній огляд сповіщувача, переконатися у відсутності видимих механічних пошкоджень (тріщин, сколів, вм'ятин). У разі пошкодження сповіщувача при

транспортуванні скласти акт і в термін до 5 днів сповістити письмово про це підприємство-постачальник.

7.4 Перевірка працездатності сповіщувача

7.4.1 Перевірку працездатності сповіщувача проводити від джерела постійного струму напругою (10-16) В, що забезпечує вихідний струм не менше 20 мА.

7.4.2 При відключеному (вимкненому) джерелі живлення під'єднати:

- «мінус» джерела живлення до третього контакту розетки;
- «плюс» джерела живлення до другого контакту розетки через обмежувальний резистор 270 Ом.

УВАГА!!! ВКЛЮЧЕННЯ СПОВІЩУВАЧІВ ДВУХПРОВОДНОГО ВИКОНАННЯ БЕЗ СТРУМООБМЕЖУВАЛЬНІ РЕЗИСТОРИ В ШС З НАПРУГОЮ ВИЩЕ 12 В НЕ ДОПУСКАЄТЬСЯ!

7.4.3 Встановити сповіщувач в розетку. Для цього поєднати виїмки на корпусі сповіщувача з відповідними пазами розетки, після чого натиснути до упору і повернути за годинниковою стрілкою. Демонтаж проводити в зворотньому порядку.

7.4.4 Подати живлення на сповіщувачі і витримати не менше 10 секунд.

7.4.5 Короткочасні спалахи індикатора сповіщувача з частотою близько 1 Гц свідчать про те, що сповіщувач знаходиться в черговому режимі.

7.4.6 Тестування працездатності сповіщувача, переведення його в режим «Тривога» і скидання режиму «Тривога» проводиться за допомогою пульта дистанційного керування на відстані до 12 метрів. Порядок роботи з ПДУ описаний в його паспорті.

7.4.7 Перевірку димового каналу можна здійснити також за допомогою тестового щупа, встановивши його в тестовий отвір, що знаходиться в центрі захисної кришки корпусу димових і комбінованих сповіщувачів, і утримуючи його там не менше 30 секунд. Через час не більше 30 секунд сповіщувач повинен перейти в режим тривоги.

7.4.8 Для релейних сповіщувачів (призначених для 4-провідного підключення) включення реле можна проконтролювати тестером, вимірявши опір між контактами 1 і 4 розетки в черговому і тривожному режимах. Величина опору повинна відповідати п.п. 3.3, 3.4 паспорта.

7.4.9 Повернення сповіщувача в черговий режим здійснюється відключенням живлення на час не менше 3 секунд або командою з ПДУ.

8 МОНТАЖ І ПІДКЛЮЧЕННЯ ВИРОБУ

8.1 Роботи з монтажу сповіщувачів на об'єкті контролю повинні бути виконані у відповідності з проектною документацією, стандартами, будівельними нормами і правилами і відповідно до експлуатаційної документації на сповіщувачі і прилади приймально-контрольні, з якими сповіщувач буде з'єднаний шлейфом сигналізації.

8.2 Не рекомендується встановлювати сповіщувач в місцях, де можливе виділення газів, парів і аерозолів, здатних викликати корозію.

8.3 При проведенні ремонтних робіт в приміщеннях, де встановлені сповіщувачі, має бути забезпечений захист їх від будівельних матеріалів (побілка, фарба, цементний пил і т.д.).

8.4 Установку сповіщувача на підвісні стелі здійснювати з використанням монтажного комплексу (поставляється по окремому замовленню) за інструкцією АКПИ.425238.002ИМ2.

8.5 Установку сповіщувача рекомендується проводити в наступній послідовності:

- розмітити місця установки дюбелів згідно мал. 2;
- в просвердлені по розмітці отвори встановити дюбеля;
- закріпити розетку;
- підключити шлейф сигналізації до відповідних контактів розетки згідно схем,

наведених в розділі 5.

8.6 Розетка сповіщувача підключається до приладів приймально-контрольних двопровідним або чотирьох провідним (не рекомендується) шлейфом з напругою живлення від 10 до 30 В. Номінальний перетин проводів шлейфа від 0,2 до 1,5 кв. мм. Максимальний опір проводів шлейфа без урахування внесених елементів вказується в експлуатаційній документації на конкретний ППКП.

8.7 Підключення сповіщувачів ИПК-3, ИПК-4, ИПК-7 (див. рис. 2 і 4).

8.7.1 Сповіщувач може застосовуватися з будь-яким ППКП з напругою живлення ШС від 10 до 30 В, фіксуючим тривожний стан при стрибкоподібному збільшенні струму в ланцюзі ШС на будь-яку величину з інтервалу (5-25) мА. Величина кінцевого резистора

R_k береться з експлуатаційної документації на застосований ППКП, а величина обмежувального резистора $R_{об}$ залежить від струму (вказаний в експлуатаційній документації на ППКП), необхідного для виявлення тривожного стану, і розраховується за наближеною формулою

$$R_{об} = ((U_{шс}-8,2)/I_{спр})-200$$

де $U_{шс}$ – напруга в шлейфі сигналізації, В;

$I_{спр}$ – необхідна величина струму сповіщувача в стані «Тривога», А, при якій приймально-контрольний прилад переходить в режим «Тривога»;

200 – середня величина струмовимірювального резистора $R_{вим.}$ приладу.

УВАГА!!! Підключення сповіщувачів ИПК в ШС приймально-контрольних приладів з напругою живлення шлейфу (в черговому режимі) більше 12 В допустимо тільки за умови обмеження струму в режимі «Тривога» на рівні не більше 25 мА і падінні напруги на сповіщувачі в режимі «Тривога» не більше 12 В.

8.7.2 Приклад розрахунку елементів для приладу «Варта-1»:

- опір кінцевого резистора $R_k = 3,9$ кОм (вказано в паспорті на прилад);
- напруга живлення шлейфу $U_{шс} = 24$ В (вказано в паспорті на прилад);
- струм спрацьовування $I_{спр.} = 6$ мА;
- опір вимірювального резистора $R_{вим.} = 160$ Ом.

Тоді, $R_{об} = ((24-8,2) / 0,006) - 160 = 2473$ Ом, вибираємо стандартне значення 2,4 кОм.

8.7.3 У таблиці 3 наведені результати розрахунку для різних струмів спрацьовування.

Таблиця 3

Струм в режимі «Тривога» $I_{спр.}$ (мА)	$R_{об}$ (Ом)
	$U_{шс}=12$ В
5	620
6	470
10	220
15	91
20	0

9 ПОРЯДОК РОБОТИ

9.1 Перевірити правильність монтажу всієї системи пожежної сигналізації на відповідність проектної та експлуатаційної документації на систему і її складові частини.

9.2 Встановити сповіщувач в розетку. Для цього поєднати виїмки на корпусі сповіщувача з відповідними пазами розетки, після чого натиснути до упору і повернути за годинниковою стрілкою. Демонтаж проводити в зворотньому порядку.

9.3 Подати напругу на шлейф пожежної сигналізації від приладу приймально-контрольного. При підключенні напруги живлення можливе короткочасне включення індикатора вбудованого пристрою оптичної сигналізації сповіщувача. Через 10 секунд після включення напруги живлення сповіщувач повинен перейти в режим очікування.

9.4 Перевірити роботу сповіщувача, для чого встановити тестовий щуп в тестовий отвір, що знаходиться в центрі захисної кришки корпусу димових і комбінованих сповіщувачів, і утримувати не менше 6 секунд.

9.5 Через час не більше 30 с сповіщувач повинен перейти в режим «Тривога», повинен ввімкнутися індикатор вбудованого пристрою оптичної сигналізації, що знаходиться на кришці сповіщувача, а прилад приймально-контрольний повинен отримати і обробити сигнал, переданий сповіщувачем по шлейфу пожежної сигналізації, відповідно до свого алгоритму.

9.6 Перевести сповіщувач в черговий режим роботи, вимкнувши напругу живлення сповіщувача на час не менше 3 с. При наявності ПДУ переведення сповіщувача в режим «Тривога» і скидання режиму «Тривога» можна здійснювати з пульта дистанційного керування. Порядок роботи з ПДУ описаний в його паспорті.

10 ТЕХНІЧНЕ ОБСЛУГОВУВАННЯ

При обслуговуванні системи пожежної сигналізації регулярно, не рідше одного разу в 6 місяців, продувати сповіщувач повітрям протягом 1 хвилини з усіх боків, використовуючи для цієї мети пилосос або інший компресор з тиском (0,52) кг / кв. см, після чого перевірити роботу сповіщувача в системі пожежної сигналізації відповідно до розділу 9.

11 ТРАНСПОРТУВАННЯ І ЗБЕРІГАННЯ

11.1 Транспортування сповіщувачів в упаковці підприємства-виготовлювача повинно проводитися відповідно до вимог ГОСТ 15150 і справжнього паспорта.

11.2 Сповіщувачі в упаковці підприємства-виготовлювача дозволяється транспортувати на будь-яку відстань автомобільним і залізничним транспортом (в закритих транспортних засобах), авіаційним транспортом (в опалюваних герметизованих відсіках), водним транспортом (в закритих трюмах). Транспортування повинно здійснюватися відповідно до правил перевезень, що діють на кожному виді транспорту.

11.3 Умови транспортування повинні відповідати:

- в частині впливу кліматичних факторів умовам 5 ГОСТ 15150;
- в частині впливу механічних факторів вимогам вібростійкості по ДСТУ EN54-7, ДСТУ EN54-5.

11.4 Розстановка і кріплення в транспортних засобах коробок із сповіщувачами повинні забезпечувати їх стійке положення, виключати можливість зміщення і удари один об одного, а також об стінки транспортних засобів.

11.5 Умови зберігання сповіщувачів по групі 1 ГОСТ 15150 в упаковці підприємства-виготовлювача з урахуванням вимог, визначених маніпуляційними знаками «КРИХКЕ - ОБЕРЕЖНО», «БЕРЕГТИ ВІД ВОЛОГИ».

11.6 Складування сповіщувачів в упаковці виробника допускається у вигляді штабелів з урахуванням виконання вимог маніпуляційних знаків «ВЕРХ», «ШТАБЕЛЮВАННЯ ОБМЕЖЕНО».

11.7 Розміщення упакованих сповіщувачів на відстані менше 0,5 м від джерел тепла забороняється.

11.8 В повітрі приміщень для зберігання сповіщувачів не повинно бути агресивних домішок (парів кислот, лугів), що викликають корозію.

11.9 Розпакування сповіщувачів, що транспортуються в холодний період, необхідно проводити в опалювальному приміщенні, попередньо витримавши їх в нерозпакованому вигляді в нормальних умовах протягом 6 ч.

12 ВІДОМОСТІ ПРО УТИЛІЗАЦІЮ

12.1 Сповіщувач ИПК не представляє небезпеки для життя і здоров'я людей та навколишнього середовища.

12.2 Після закінчення терміну служби утилізація сповіщувача проводиться без прийняття спеціальних заходів захисту навколишнього середовища.

13 ГАРАНТІЇ ВИРОБНИКА

13.1 Підприємство-виробник гарантує відповідність сповіщувача вимогам технічної документації та даного паспорта при дотриманні споживачем правил та умов транспортування, зберігання і експлуатації, а також вимог до монтажу, наведених в експлуатаційній документації.

13.2 Гарантійний термін експлуатації складає 36 місяців з дня введення в експлуатацію, але не більше 42 місяців з дня відвантаження з підприємства-виготовлювача.

13.3 Сповіщувачі, у яких під час гарантійного терміну експлуатації за умови дотримання правил експлуатації та монтажу буде виявлено невідповідність вимогам технічної документації та справжнього паспорта, замінюються або ремонтуються підприємством-виробником.

13.4 Гарантійний термін зберігання сповіщувача в заводській упаковці підприємства-виготовлювача складає 18 місяців з дати виготовлення за умови дотримання правил зберігання.

13.5 Забороняється будь-яке втручання в схему або конструкцію сповіщувача. При порушенні даної вимоги гарантії та відповідальність виробника втрачають силу незалежно від терміну порушення.

13.6 Неописані в даному паспорті гарантії, а також вимоги до наявності та виконання незазначених в даному паспорті технічних характеристик, недійсні.

13.7 За будь-яку шкоду, викликану порушенням правил експлуатації та перевірки, експлуатацією несправних сповіщувачів або неправильно виконаним монтажем, підприємство-виробник відповідальності не несе.

14 СВДОЦТВО ПРО ПРИЙМАННЯ

Сповідувачі пожежні «ІПК - _____» АКПІ.425238.002 - _____ заводські номери

виготовлені і прийняті відповідно до діючої технічної документації та визнані придатними для експлуатації.

Дата виготовлення _____

(особистий підпис (відбиток особистого клейма) посадової особи підприємства, відповідальної за приймання виробу) М. П.

15 СВДОЦТВО ПРО ПАКУВАННЯ

Сповідувачі пожежні «ІПК - _____» АКПІ.425238.002 - _____ заводські номери

упаковані ТДВ «СКБ Електронмаш» згідно з вимогами чинної технічної документації.

Дата пакування _____

Упакував _____ М. П.
(особистий підпис (відбиток особистого клейма) посадової особи підприємства, відповідальної за упаковку виробу)

ПІДПРИЄМСТВО-ВИРОБНИК

ОДО «СКБ Електронмаш»

вул. Головна, 265Б,

м. Чернівці,

Україна 58018

e-mail:spau@chelmash.com.ua

<http://www.chelmash.com.ua>

Версія 004

