

ІНТЕРКОМ

ІНСТРУКЦІЯ З ЕКСПЛУАТАЦІЇ

4-ПРОВІДНИЙ ВІДЕОДОМОФОН З МОНІТОРОМ ВИСОКОЇ ЧІТКОСТІ ТА ОПЦІЄЮ ПАМ'ЯТІ

ДЛЯ СИСТЕМ БЕЗПЕКИ ПРИВАТНИХ БУДИНКІВ ТА КОТЕДЖІВ

МОДЕЛЬ ІМ-02



Примітка

- * Якщо в даній інструкції є сумнівна інформація чи та, яка потребує додаткового пояснення, ви можете зателефонувати до нашої компанії для отримання пояснень.
- * Допускаються незначні розбіжності між описом, який зазначений у даній інструкції, та справжнім пристроєм, оскільки ми постійно покращуємо та удосконалюємо всі наші продукти. Ми просимо вибачення, якщо дана інструкція не містить останні вдосконалення. Дякуємо.

i Перед встановленням пристрою слід уважно вивчити інструкцію та зберегти її для подальшого використання

Обмеження відповідальності

- ※ Дана інструкція може містити неточності та друкарські помилки. Виробник лишає за собою право вносити зміни до інформації, яка міститься в даному документі, з будь-якої причини, включаючи, але не обмежуючись покращенням продукції, а також комплектації та/або загального опису виробу в будь-який час без попереднього повідомлення.

Умови гарантії

Виробник не несе гарантійних зобов'язань, а виробам не надається гарантійне обслуговування у випадках:

- ※ Порушення цілісності, комплектності системи/виробу;
- ※ Порушення правил установки та/або експлуатації системи/виробу;
- ※ За наявності механічних ушкоджень, слідів потраплення в середину виробу сторонніх предметів, рідин, комах (живих та неживих організмів), пилу, бруду і т.п.
- ※ Порушення пломб, стікерів, серійних номерів виробника, за наявності механічних ушкоджень, при нанесенні збитку в результаті навмисних руйнівних та/або помилкових/випадкових (у випадку незнання) дій користувача;
- ※ Сторонніх втручаннях та/або при виконанні ремонтних робіт самостійно, або представниками інших неавторизованих організацій;
- ※ Нанесенні збитку невідповідністю електроживлячих кабельних мереж, не виконання вимог технічних стандартів, а також у випадках перепаду напруги чи аварії в електромережах.

Вказівки з безпеки

- ※ Прочитайте та збережіть цю інструкцію.
- ※ Всі роботи, пов'язані із встановленням даного продукту, повинен виконувати кваліфікований спеціаліст.
- ※ Дотримуйтесь температурного режиму, а також використовуйте джерела живлення з належними характеристиками.
- ※ Пристрій необхідно встановлювати на вертикальних поверхнях, не схильних до вібрацій чи ударів.
- ※ Встановіть пристрій подалі від джерел тепла, таких як: радіатори, обігрівачі та печі. Встановлення пристрою поблизу пристроїв побутової електроніки, наприклад, стерео ресівера/підсилювача та телевізора допускається, якщо температура навколишнього середовища не виходить за рамки допустимих температур.
- ※ Поводьтесь із пристроєм акуратно. Не трясіть, оскільки це може пошкодити пристрій.
- ※ Панель виклику/камера на панелі виклику повинні бути обладнані належним захистом від зовнішнього впливу, такого як пряме сонячне світло, дощ, сніг чи системи автоматичного поливу.

- ※ Не використовуйте агресивні або абразивні миючі засоби для чищення корпусу приладу. Якщо бруд важко видалити, використовуйте м'який миючий засіб.
- ※ Не перенавантажуйте розетки та подовжувачі, так як це може призвести до пожежі чи ураженню електричним струмом. Копіювання, дизасемблювання, зворотна компіляція та розповсюдження програмного забезпечення, яке надається разом з пристроєм, суворо забороняється.

Турбота про навколишнє середовище



Якщо ви бачите цей символ на продукті, не викидайте продукт разом з промисловими та харчовими відходами.

Утилізація вашого електрообладнання

Будь ласка, не викидайте цей продукт разом з промисловими та харчовими відходами. В деяких країнах та регіонах, таких як Європейський Союз, створили системи для збору та утилізації електричного та електронного обладнання. Зв'яжіться з місцевими органами влади для отримання інформації щодо утилізації для вашого регіону.

Авторські права

Всі права захищені. Жодна частина даної публікації не може бути відтворена у будь-якій формі та будь-якими засобами, переписана, перекладена іншою мовою, перероблена в будь-якій іншій формі, зберігатися в пошуковій системі або передаватися в будь-якій формі та будь-якими засобами, включаючи електронні чи механічні. Заборонений запис чи ксерокопіювання без попереднього письмового дозволу власника.

ОПИС МОНИТОРУ

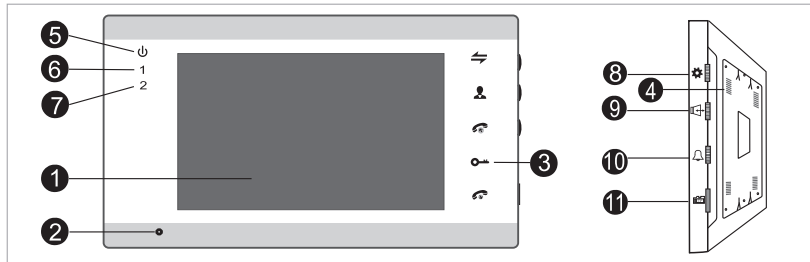

№	Назва	Опис
1	TFT дисплей	Зображення відвідувача, яке відображується на TFT дисплеї
2	Мікрофон	Передає звук до панелі ззовні
3	Операційні кнопки	Сенсорні кнопки
4	Динамік	Отримує звук з панелі ззовні
5	LED1 (опція)	Індикатор живлення
6	LED2 (опція)	Індикатор панелі №1
7	LED3 (опція)	Індикатор панелі №2
8	Кнопки налаштування	Кнопки налаштувань меню
9	Гучність розмови	Налаштування гучності розмови
10	Гучність дзвінку	Ручне налаштування гучності мелодії виклику
11	Слот для SD карти	Вставте SD карту для запису відео та фото

ОПИС LED ІНДИКАТОРІВ

На панелі ви можете знайти 3 LED індикатора, детальний опис кожного з них ви можете побачити нижче.

 LED 1

Індикатор живлення внутрішнього монітору.

 LED 2

Індикатор панелі виклику 1. Панель виклику 1 працює, коли світиться індикатор.

 LED 3

Індикатор панелі виклику 2. Панель виклику 2 працює, коли світиться індикатор.

ОПИС СИМВОЛІВ







1		Дзвінки по інтеркому чи переадресація дзвінків на інший домофон
2		Перегляд зображення з панелі виклику чи камери
3		Відкрити дверний замок
4		Кнопка виклику
5		Кнопка закінчення розмови
6		<ol style="list-style-type: none"> Джойстик – користувач може натискати на нього або рухати вгору чи вниз. Для більш докладної інформації, будь-ласка, звертайтеся до розділу «Робота з меню». В режимі спостереження чи в режимі очікування, натисніть джойстик "⚙️" один раз для швидкого доступу до меню. В режимі спостереження чи під час розмови, якщо функція «Запис» вимкнена, рухайте джойстик "⚙️" вгору чи вниз, щоб захопити певний кадр, як окреме зображення. Якщо функція «Запис» вимкнена, рухайте кнопку "⚙️" вгору, щоб почати запис вручну, або "⚙️" вниз, щоб зупинити запис.

СХЕМА ПІДКЛЮЧЕННЯ



Примітка: до кожного внутрішнього монітору користувач може підключити 2 панелі виклику, 2 зовнішні камери спостереження, 2 апаратних детектора руху, 1 телевізор та 3 додаткові внутрішні монітори один за одним відповідно до схеми 1. Джерело живлення камер відеоспостереження, які підключені до монітору повинно бути зовнішнім.

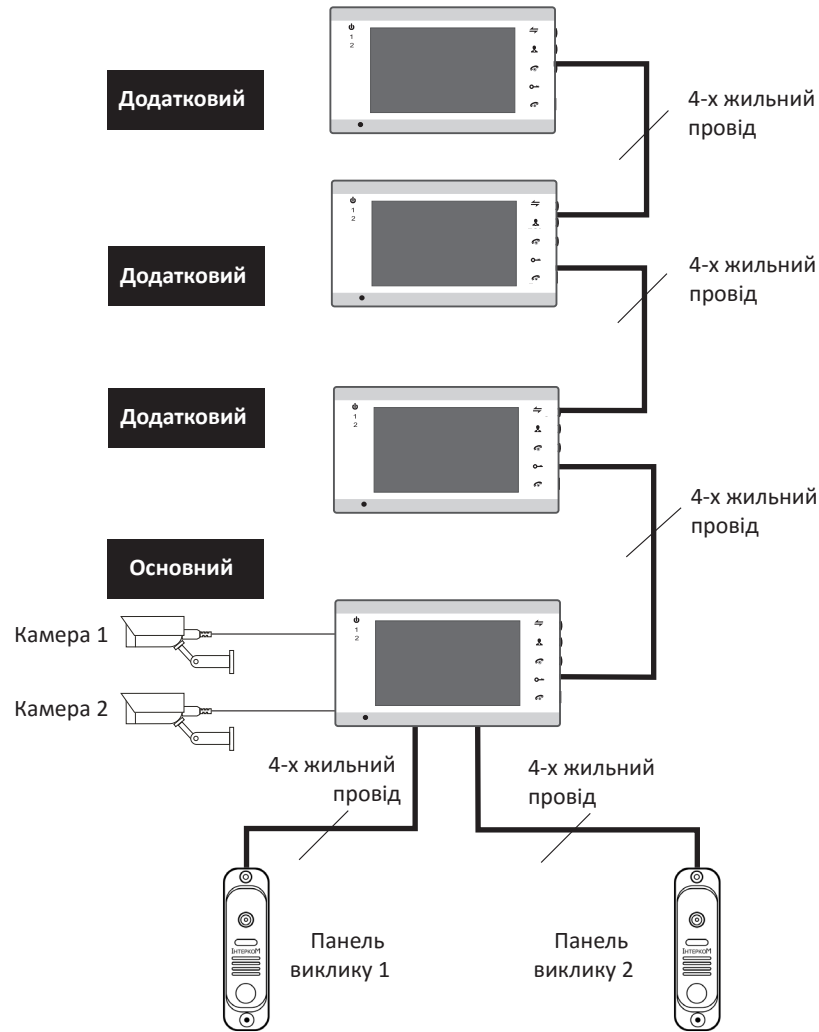

Схема 1

ПРИМІТКА ДО СХЕМИ ПІДКЛЮЧЕННЯ

- ❗ Електричний замок/блоки живлення/камера не входять в комплект, ви можете купити електричний замок, який буде задовольняти ваші потреби.
- ❗ У стандартній комплектації система підтримує замки з нормально-відкритим режимом відмикання дверей. Це означає, що у стандартному режимі сухий контакт розімкнений, і замок знаходиться в постійно зачиненому стані. При натисканні відкриваючої кнопки сухий контакт замикається, а замок відмикається.
- ⚠ Для моніторів із вбудованим чи зовнішнім додатковим блоком живлення слід дотримуватися доданих інструкцій. Якщо пристрій обладнано вбудованим блоком живлення, який працює в широкому діапазоні вхідної напруги (100 – 240 В пер.), то слід перед початком встановлення витягнути штекер із розетки (як показано нижче).

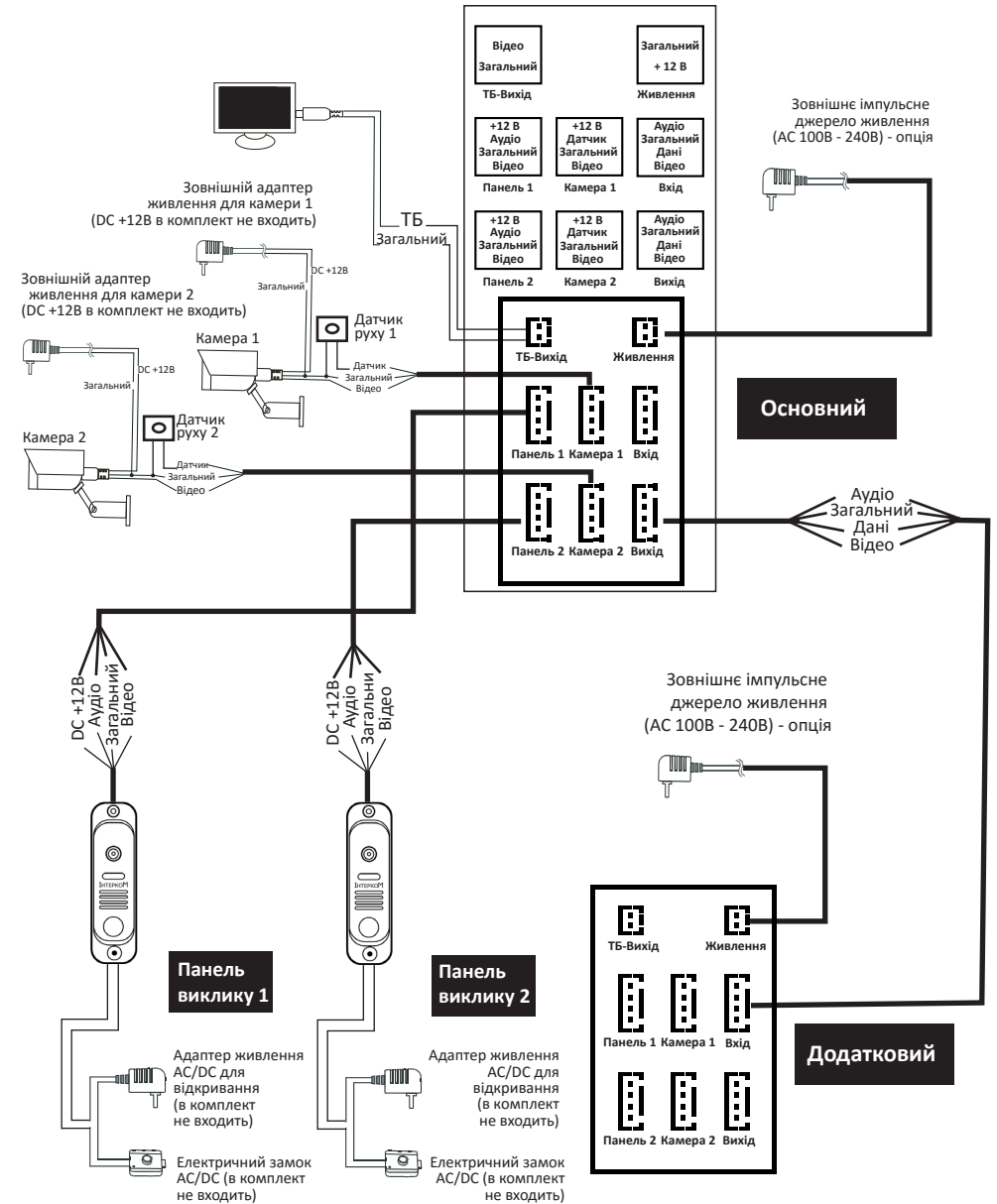

- ❗ Рекомендації по вибору типу та розміру кабелю. Дуже велике значення має фактичний переріз та якість матеріалу, з якого виготовлений дріт.

- У випадку підключення звичайного неекранованого (4-х жильного) та екранованого кабелю: при відстані ≤ 28 м (4*0,2 мм²); при відстані ≤ 50 м (4*0,3 мм²); при відстані ≤ 80 м (4*0,5 мм²).



Неекранований кабель (≤ 50 м)

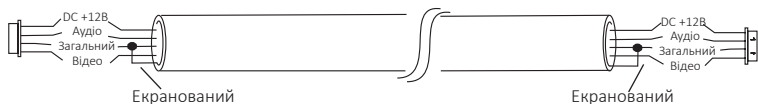

Екранований кабель (≤ 80 м)

- У випадку підключення звичайного неекранованого кабелю (3-х жильного) + відеокабеля (75 Ом).

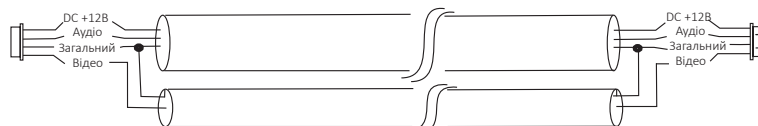

(≤ 100 м)

- При підключенні мережевого кабелю категорії CAT5 чи CAT6 (не рекомендується):



Неекранований кабель (≤ 20 м)



Екранований кабель (≤ 40 м)

ПОРЯДОК РОБОТИ

◆ ВИКЛИК ВІД ВІДВІДУВАЧА

Режим очікування

Відвідувач натискає кнопку виклику на панелі виклику 1.



Відвідувач натискає кнопку виклику на панелі виклику 2.



Зовні та в приміщенні лунає мелодійний звуковий сигнал тривалістю 10 секунд.

Зображення відвідувача автоматично передається на екран монітору.

Натисніть кнопку «Відповісти» на моніторі.



Програш мелодії зупиняється.

Встановлюється зв'язок з панеллю виклику.

Максимальна тривалість однієї розмови – 120 секунд.

Натисніть кнопку відмикання замку на моніторі.



Замок відчинено

Натисніть кнопку «Покласти слухавку» на моніторі.



Кінець зв'язку.

❗ ПРИМІТКА.

Якщо кнопки виклику на обох панелях були натиснуті практично одночасно, то пріоритет має виклик, зроблений першим, за умови відсутності повторного виклику після переходу монітору в режим очікування. Слід переконатися у відсутності виклику з другої панелі виклику.

❗ ПРИМІТКА.

Монітор автоматично переходить в режим очікування, якщо хазяїна немає вдома чи він не відповів на виклик протягом 60 секунд.

- ❗ Голосовий та відеозв'язок з відвідувачем будуть підтримуватися ще 20 секунд після натискання кнопки відкриття замка. Це необхідно для спостереження за проходом відвідувача у приміщення.

- ❗ Якщо відеодомофон знаходиться в режимі запису відео, весь процес розмови буде записаний після натискання відвідувачем кнопки виклику на панелі виклику. Якщо користувач зрушить джойстик "⚙" вниз – запис буде зупинено вручну.

- ❗ Якщо відеодомофон знаходиться в режимі запису фотозображення, після натискання відвідувачем кнопки виклику на панелі виклику, камера передасть зображення з панелі виклику на монітор. Якщо користувач зрушить джойстик "⚙" вниз/вверх – він збереже окремих знімок.

- ❗ В режимі спостереження: після натискання відвідувачем кнопки виклику на панелі виклику лунає мелодія виклику. У відповідь слід натиснути кнопку "📞", щоб поговорити з відвідувачем, та кнопку відмикання замка "🔑", щоб відімкнути двері.

ВІДЕОСПОСТЕРЕЖЕННЯ

Меню налаштування має наступні опції: DOOR1 (Панель виклику №1); CAM1 (Камера №1); DOOR2 (Панель виклику №2); CAM2 (Камера №2); (режим «відкрито» чи «закрито»).

Режим очікування

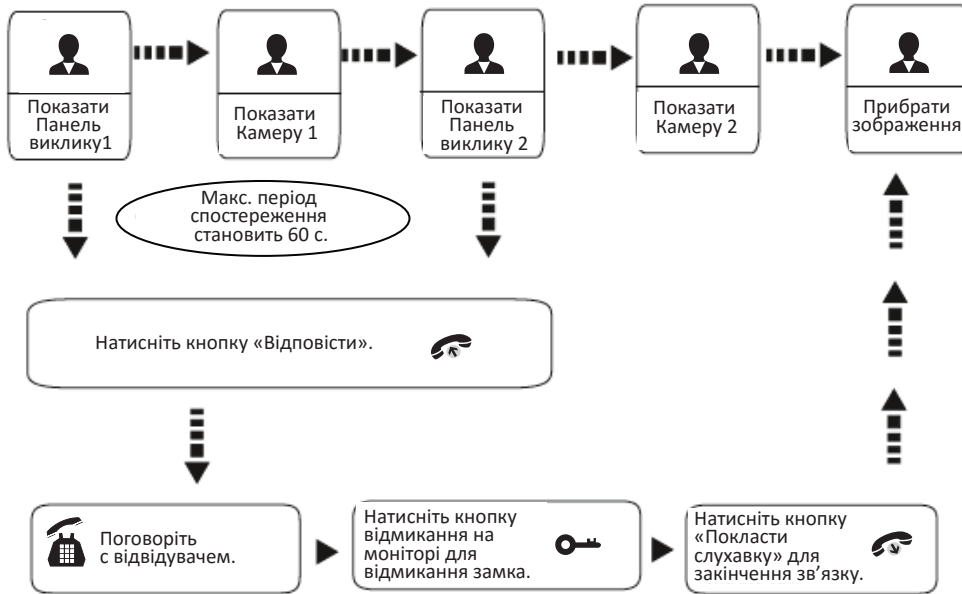

ПРИМІТКА.

- Якщо в режимі відеоспостереження використовується тільки одна панель виклику, то для виходу з даного режиму достатньо знову натиснути кнопку спостереження (в меню налаштування повинно бути встановлено Закрити CAM1; DOOR2; CAM2).
- У випадку використання двох моніторів, режим спостереження можна включити на обох моніторах одночасно, при цьому зображення на екранах будуть однаковими.
- Якщо зв'язок з панеллю виклику встановлено при роботі в режимі спостереження, під час якого користувач натиснув кнопку виклику на одній з двох панелей виклику, то режим спостереження автоматично вимикається, а на екрані з'являється зображення відвідувача, та лунає мелодія виклику. Якщо на моніторі використовується гучний зв'язок, то для відновлення розмови с відвідувачем слід натиснути кнопку зв'язку.
- У режимі спостереження рухайте джойстик "⚙️" вгору, щоб вручну розпочати запис відео/фото; рухайте джойстик "⚙️" вниз для того, щоб вручну зупинити запис. В залежності від обраних налаштувань режиму.

ПЕРЕДАЧА ВИКЛИКУ НА ІНШИЙ МОНІТОР

Для роботи даної функції система має складатись не менш ніж з двох моніторів та однієї панелі виклику.

З панелі виклику подається виклик на монітор, і встановлюється зв'язок.

ПРИМІТКА.

При передачі виклику на інший пристрій, монітор, з якого початково був встановлений зв'язок, повертається в режим очікування, а другий монітор видає тривалий звуковий сигнал, після закінчення якого на ньому з'являється зображення.

Натисніть цю кнопку для передачі виклику на інший монітор.

Лунає мелодичний звуковий сигнал.

Натисніть кнопку «Відповісти» на будь-якому моніторі.

Поговоріть с відвідувачем.

Натисніть кнопку відмикання. Замок відкриється.

Знову натисніть кнопку закінчення зв'язку та повернення в режим очікування.

ВНУТРІШНІЙ ЗВ'ЯЗОК МІЖ МОНІТОРАМИ

Для роботи даної функції система має складатись не менше ніж з двох моніторів.

Режим очікування

Натисніть кнопку передачі виклику.

Лунає мелодичний звуковий сигнал.

Натисніть кнопку «Відповісти» на будь-якому моніторі в системі.

Здійсніть переговори між двома моніторами.

Натисніть кнопку «Покласти слухавку» для закінчення зв'язку.

Кінець зв'язку.

ПРИМІТКА.

Якщо при роботі в режимі внутрішнього зв'язку відвідувач натиснув кнопку виклику на будь-якій панелі виклику, то режим внутрішнього зв'язку автоматично вимикається, а на екрані з'являється зображення відвідувача, та лунає мелодія виклику. Для поновлення розмови з відвідувачем слід натиснути кнопку зв'язку.

РОБОТА З МЕНЮ

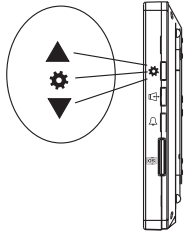

ПРИМІТКА.

Джойстик "⚙️" має 3 способи використання, перераховані нижче:

1. В режимі очікування натисніть кнопку "⚙️" один раз для входу в меню налаштувань. В основних налаштуваннях меню рухайте джойстик "⚙️" вгору чи вниз для вибору підменю, потім натисніть його "⚙️" щоб увійти в підменю. В налаштуваннях підменю натисніть джойстик "⚙️" для вибору опцій, рухайте "⚙️" вгору чи вниз для установки значень кожної опції, потім натисніть "⚙️" для підтвердження. По закінченню виберіть опцію «Повернення». В основному меню натисніть "⚙️" щоб вийти з меню. Монітор буде знаходитись в режимі очікування.

2. В режимі очікування натисніть джойстик "⚙️" один раз для швидкого входу в меню.

3. У режимі очікування чи розмови, якщо функція «Запис» не активна, рухайте джойстик "⚙️" вгору чи вниз, щоб зафіксувати кадр у вигляді фотографії. Якщо функція «Запис» активна, рухайте джойстик "⚙️" вгору, щоб розпочати запис вручну, або вниз – щоб зупинити запис вручну.

Якщо користувач не здійснює ніяких операцій в налаштуваннях меню протягом 1 хвилини, монітор автоматично повертається в режим очікування. В режимі очікування натисніть джойстик "⚙️", щоб увійти в головне меню, як зображено на малюнку нижче.

1. Налаштування звуку



Примітка 1:

Вибір мелодії	: вибір однієї з 16 мелодій.
Тривалість мелодії	: мелодія виклику може тривати від 01 с - 60 с.
Гучність мелодії 1	: гучність мелодії виклику 1.
Гучність мелодії 2	: гучність мелодії виклику 2.
Гучність мелодії 3	: гучність мелодії виклику 3.
Вихід	: вихід з меню.

Примітка 2:

Встановлена за розкладом гучність мелодії дзвінку пов'язана з гучністю, яка встановлена вручну, тому, будь-ласка, встановіть вручну гучність на максимальний рівень, а потім налаштуйте гучність мелодій за розкладом. Гучність за розкладом - це гучність внутрішнього дзвінка, а встановлена вручну гучність - це загальна гучність підсилувача.

2. Налаштування параметрів екрану



Підменю:

Українська	: мова.
Яскравість	: яскравість РК дисплею.
Інтенсивність кольору	: інтенсивність кольорів РК дисплею.
Контрастність	: контрастність РК дисплею.
Звукове оповіщення	: "вкл" або "викл" звукового оповіщення сигналізації, а також гучності кнопок домофона.
Вихід	: вихід з меню.

РОБОТА З МЕНЮ

3. Налаштування дати та часу



Підменю:

Дата	: системна дата.
Час	: системний час.
Перезавантаження	: натисніть "▼" чи "▲", з'явиться вікно «Перезавантажити?», виберіть «Так», щоб перезавантажити пристрій, виберіть «Ні» для відміни.

Сигналізація: кожний канал камери відповідає стану входів/виходів (див. опис станів нижче), що означає: коли сигналізація приведена в дію, задіється відповідний канал для початку відеозапису чи отримання фотознімків.

Стан входів/виходів:

NO (НВ): «Normally open» (Нормально відкритий) означає, що в звичайному стані шлейф розімкнутий. Якщо цей шлейф замкнеться в процесі роботи датчика, то сигналізація приводиться в дію.

NC (НЗ): «Normally closed» (Нормально закритий) означає, що в звичайному стані шлейф замкнутий. Якщо цей шлейф розімкнеться в процесі роботи датчика, то сигналізація приводиться в дію.

Off (ВИКЛ.): встановіть параметр датчика на Off (ВИКЛ.), якщо сигналізація не використовується.

Версія: версія ПЗ та дата релізу.

Вихід: вихід з меню.

i Примітка: налаштування системного часу зберігаються тільки протягом 1 години з моменту відключення живлення. Будь ласка, встановіть час повторно після подачі живлення.

4. Налаштування режиму роботи монітору



Підменю:

Час відкривання	: 02 с – 10 с
Режим роботи	: «основний» монітор підключається до панелей виклику або камер, «додатковий» монітор підключається до основного чи інших додаткових.
Панель виклику 2	: дозволити чи заборонити перегляд другої панелі виклику.
Камера 1	: дозволити чи заборонити перегляд камери №1.
Камера 2	: дозволити чи заборонити перегляд камери №2.
Вихід	: вихід з меню.

5. Налаштування режиму запису та SD карти



Підменю:

- Запис** : «вкл» означає, що включений режим запису відео, «викл» означає, що включений режим запису фото.
- Відтворення** : пошук та відтворення відеозаписів та фото.
- Перенос зображень** : дана опція призначена, щоб вручну перенести зображення із вбудованої пам'яті на SD карту, а фото, які зберігаються на вбудованій пам'яті пристрою, будуть видалені. Зображення, перенесені на SD карту, необхідно переглядати на комп'ютері.
- Форматування SD карти** : необхідно відформатувати SD карту перед її використанням.
- Вихід** : вихід з меню.

i Примітка: пристрій підтримує SD карту класу 10 та вище.

НАЛАШТУВАННЯ СИГНАЛІЗАЦІЇ (опція)

При підключенні камер з функцією сигналізації КАМ.1 та КАМ.2, якщо датчик спрацює, вмикається дзвінок на моніторі, (тривалість 120 секунд), натисніть "🔊" для відключення дзвінка і переключення монітору в режим очікування. В моделях моніторів з роз'ємом для SD карти при спрацюванні сигналізації передбачений запис відео або отримання знімків (в залежності від налаштувань системи). Час запису – 120 секунд, протягом цього часу натисніть "🔊" для виключення звуку сигналізації та переходу монітору в режим очікування.

Схема підключення:

- i** Застосовується для підключення 2-х нормально закритих (НЗ) або нормально відкритих (НВ) контактів для сигналізації. Контакти в роз'ємах камер йдуть на входи для сигналізації (без обмеження по типу входу: можуть бути нормально відкритими чи нормально закритими). Датчик руху повинен живитися від окремого джерела живлення. Вхід ЗАГАЛЬНИЙ датчика руху підключається до контакту ЗАГАЛЬНИЙ домофону. При використанні НВ входів для сигналізації, коли ЗАГАЛЬНИЙ та СИГНАЛІЗАЦІЯ замикаються, спрацює сигналізація. При використанні НЗ входів для сигналізації, коли ЗАГАЛЬНИЙ та СИГНАЛІЗАЦІЯ розмикаються, спрацює сигналізація.

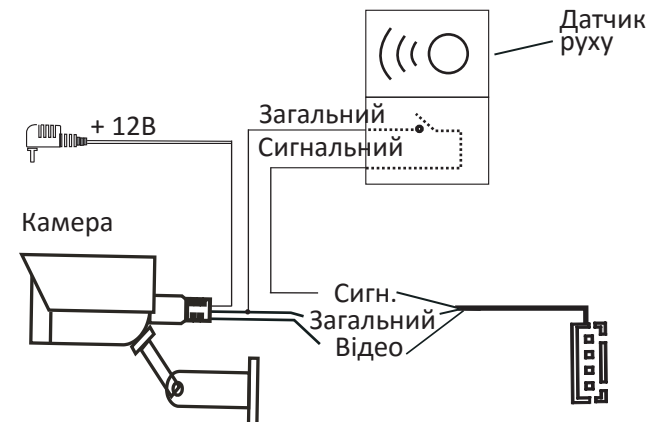

УСТАНОВКА МОНИТОРУ

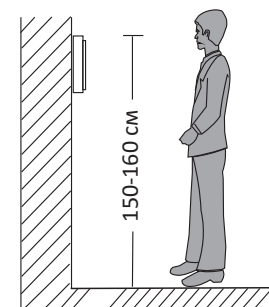

Примітка.

- Слід встановлювати подалі від пристроїв з великим електромагнітним випромінюванням: телевізорів, відеореєстраторів і т.п.
- Щоб уникнути ураження електричним струмом забороняється самостійно розбирати пристрій.
- Щоб уникнути пошкодження внутрішніх компонентів не допускати падіння, механічних пошкоджень та ударів.
- Виберіть найбільш зручне положення для установки монітору, так щоб він знаходився на рівні очей користувачів.
- Перед установкою вимкніть електроживлення.
- Щоб уникнути наведення зовнішніх перешкод рекомендується встановлювати пристрій на відстані не менше 30 см від блоку живлення змінного струму.
- Слід оберегати пристрій від впливу води, електромагнітних полів та агресивних речовин.

Схема установки монітора представлена нижче:

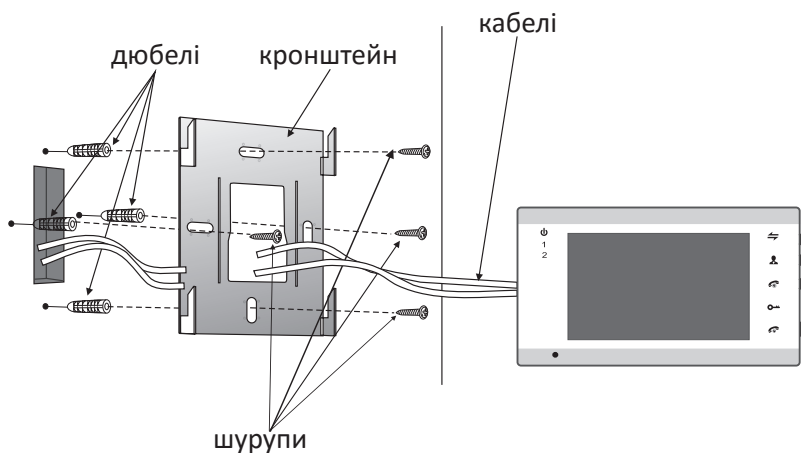

ТЕХНІЧНІ ХАРАКТЕРИСТИКИ

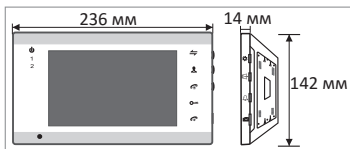

Дисплей	7" TFT РК-дисплей
Роздільна здатність	800x480
Стандарт	PAL/NTSC
Режим виклику	Двосторонній зв'язок
Тривалість виклику	120 с
Макс. струм в режимі очікування	200 мА
Макс. струм в робочому режимі	500 мА
Живлення	Зовнішній блок живлення (DC +12В) - опція Вбудований блок живлення - опція
Діапазон робочих температур	0~+50 °С
Спосіб монтажу	Накладний
Вбудована пам'ять	100 фото
Формат знімків	Стандартний формат JPEG
Розширення пам'яті	SD карта (макс. 32 Гб) (≥ клас 10)

КОМПЛЕКТ ПОСТАВКИ

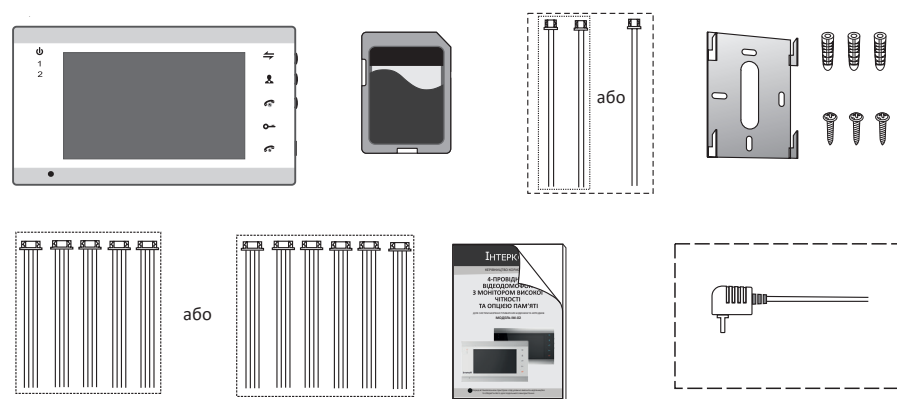

Монітор

- Монітор 1 шт.
- Дюбелі 4 шт.
- Шурупи 4 шт.
- Кронштейн 1 шт.
- 4-х провідний шлейф 5 шт. або 6 шт.
- 2-х провідний шлейф 1 шт. або 2 шт.
- Інструкція з експлуатації 1 шт.
- Зовнішній штекер електроживлення (опція) 1 шт.
- Конвертер microSD карти до SD карти 1 шт.

Ограничение ответственности

- ※ Данная инструкция может содержать неточности и опечатки. Производитель оставляет за собой право вносить изменения в информацию, содержащуюся в данном документе, по какой-либо причине, включая, но не ограничиваясь улучшением продукции, а также комплектации и/или общего описания изделия в любое время без предварительного уведомления.

Условия гарантии

Производитель не несёт гарантийных обязательств, а изделиям не предоставляется гарантийное обслуживание в случаях:

- ※ Нарушения целостности, комплектности системы/изделия;
- ※ Нарушения правил установки и/или эксплуатации системы/изделия;
- ※ При наличии механических повреждений, следов попадания в середину изделия посторонних предметов, жидкостей, насекомых (живых и не живых организмов), пыли, грязи и т.п.
- ※ Нарушения пломб, стикеров, серийных номеров производителя, наличия механических повреждений, нанесения ущерба в результате нарочных разрушительных и/или ошибочных/случайных (в случае незнания) действий потребителя;
- ※ Посторонних вмешательств и/или при выполнении ремонтных работ самостоятельно или представителями других организаций;
- ※ Нанесения ущерба несоответствием электропитающих кабельных сетей, требованиям технических стандартов, а также в случаях перепада напряжения или аварии в электросетях.

Указания по безопасности

- ※ Прочтите и сохраните эту инструкцию;
- ※ Все работы, связанные с установкой данного продукта, должен выполнять квалифицированный специалист;
- ※ Соблюдайте температурный режим, а также используйте источники питания с надлежащими характеристиками;
- ※ Устанавливать устройство следует на вертикальных поверхностях, не склонных к вибрации или ударам;
- ※ Установите устройство вдали от источников тепла, таких как радиаторы, обогреватели и печи. Установка устройства вблизи устройств бытовой электроники, например, стерео ресивера/усилителя и телевизора, допускается, если температура окружающей среды не выходит за границы допустимых температур;
- ※ Обращайтесь с прибором аккуратно. Не трясите, так как это может повредить устройство.
- ※ Вызывная панель/камера на вызывной панели должны быть оборудованы надлежащей защитой от внешнего воздействия, такого как прямой солнечный свет, дождь, снег или системы автоматического полива;

- ※ Не используйте агрессивные или абразивные моющие средства для чистки корпуса прибора. Когда грязь трудно удалить, используйте мягкое моющее средство;
- ※ Не перегружайте розетки и удлинители, так как это может привести к пожару или поражению электрическим током.

Копирование, дисассемблирование, обратная компиляция и распространение программного обеспечения, поставляемого с устройством, строго запрещается.

Забота об окружающей среде



Если вы видите этот символ на продукте, не выбрасывайте продукт с промышленными и пищевыми отходами.

Утилизация вашего электрооборудования

Пожалуйста, не выбрасывайте этот продукт с промышленными и пищевыми отходами. В некоторых странах или регионах, таких как Европейский союз, создали системы для сбора и утилизации электрического и электронного оборудования. Свяжитесь с местными органами власти для получения информации об утилизации для вашего региона.

Авторские права

Все права защищены. Никакая часть данной публикации не может быть воспроизведена в любой форме и любыми средствами, переписана, переведена на другой язык, переделана в любой другой форме, храниться в поисковой системе или передаваться в любой форме и любыми средствами, включая электронные или механические. Запрещена запись или ксерокопирование без предварительного письменного разрешения владельца.

ОПИСАНИЕ МОНИТОРА

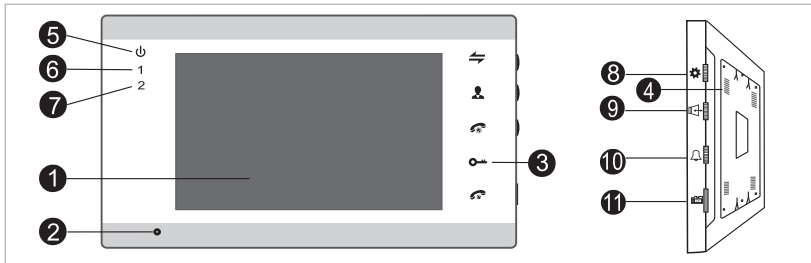

№	Название	Описание
1	TFT дисплей	Изображение посетителя, которое отображается на TFT дисплее
2	Микрофон	Передает звук внешней панели
3	Операционные кнопки	Сенсорные кнопки
4	Динамик	Получает звук с внешней панели
5	LED1 (опция)	Индикатор питания
6	LED2 (опция)	Индикатор панели №1
7	LED3 (опция)	Индикатор панели №2
8	Кнопки настроек	Кнопки настроек меню
9	Громкость разговора	Настройка громкости разговора
10	Громкость звонка	Ручная настройка громкости мелодии вызова
11	Слот для SD карты	Вставьте SD карту для записи видео и фото

ОПИСАНИЕ LED ИНДИКАТОРОВ

На панели вы можете найти три LED индикатора, детальное описание каждого из них вы можете увидеть ниже.

 LED 1

Индикатор питания внутреннего монитора.











 LED 2

Индикатор вызывной панели 1. Вызывная панель 1 работает, когда индикатор горит.

 LED 3

Индикатор вызывной панели 2. Вызывная панель 2 работает, когда индикатор горит.

ОПИСАНИЕ СИМВОЛОВ

1		Звонки по интеркому или переадресация звонков на другой домофон
2		Просмотр изображения с вызывной панели или камеры
3		Открыть дверной замок
4		Кнопка вызова
5		Кнопка окончания разговора
6		<p>1. Джойстик – пользователь может нажимать его или двигать вверх/вниз. Для более детальной информации, пожалуйста, обратитесь к разделу «Работа с меню».</p> <p>2. В режиме наблюдения или в режиме ожидания, нажмите джойстик “” один раз для быстрого доступа к меню.</p> <p>3. В режиме наблюдения или во время разговора для моделей с SD картой, если функция «Запись» выключена, двигайте джойстик “”вверх или вниз, чтоб зафиксировать нужный кадр как отдельное изображение. Если функция «Запись» включена, двигайте джойстик “”вверх, чтоб начать запись вручную или “”вниз, чтоб остановить запись.</p>

ПРИМЕЧАНИЕ К СХЕМЕ ПОДКЛЮЧЕНИЯ

- i** Электрический замок/блоки питания/камера не входят в комплект, вы можете купить электрический замок, который будет удовлетворять ваши потребности.
- i** В стандартной комплектации система поддерживает замки с нормально-открытым режимом открывания дверей. Это означает, что в стандартном режиме сухой контакт разомкнутый, и замок находится в постоянно закрытом состоянии. При нажатии открывающей кнопки сухой контакт замыкается, а замок открывается.
- !** Для мониторов со встроенным или внешним дополнительным блоком питания следует придерживаться приложенных инструкций. Если устройство оборудовано дополнительным блоком питания, который работает в широком диапазоне входящего напряжения (100 – 240 В пер.), то следует перед началом установки извлечь штекер из розетки (как показано ниже).

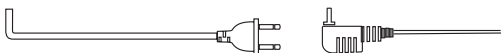

- i** Рекомендации по выбору типа и размера кабеля. Очень большое значение имеет фактическое сечение и качество материала, из которого изготовлен провод.

1. В случае подключения обычного неэкранированного (4-х жильного) и экранированного кабеля: при расстоянии ≤ 28 м ($4 \times 0,2$ мм²); при расстоянии ≤ 50 м ($4 \times 0,3$ мм²); при расстоянии ≤ 80 м ($4 \times 0,5$ мм²).



2. В случае подключения обычного неэкранированного кабеля (3-х жильного) + видеокабеля (75-3):

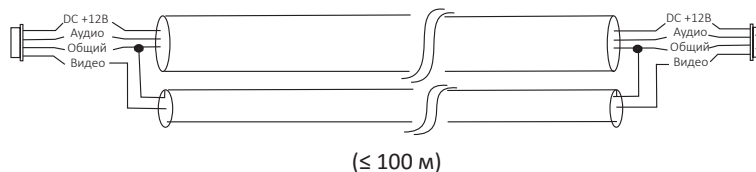

3. При подключении сетевого кабеля категории CAT5 или CAT6 (не рекомендуется):



ПОРЯДОК РАБОТЫ

♦ ВЫЗОВ ОТ ПОСЕТИТЕЛЯ

Режим ожидания

Посетитель нажимает кнопку вызова на панели 1.



Посетитель нажимает кнопку вызова на панели 2.



Снаружи в помещении
▼ раздается мелодичный звуковой сигнал длительностью 10 секунд.

i ПРИМЕЧАНИЕ.

Изображение посетителя автоматически передается на экран монитора.

Если кнопки вызова на обеих вызывных панелях нажаты практически одновременно, то приоритет имеет вызов, сделанный первым, при условии отсутствия повторного вызова после перехода монитора в режим ожидания. Следует убедиться в отсутствии вызова со второй вызывной панели.

Нажмите кнопку «Ответить» на мониторе.



▼ Пройгрыш мелодии прекращается.

i ПРИМЕЧАНИЕ.

Устанавливается связь с вызывной панелью.

Монитор автоматически переходит в режим ожидания, если хозяина нет дома или он не ответил в течении 60 секунд.

▼ Максимальная длительность одного разговора – 120 с.

Нажмите кнопку открытия замка на мониторе.



Замок открыт.

Нажмите на кнопку окончания разговора на мониторе.



Конеч связи.

- i** Голосовая и видеосвязь с посетителем будут поддерживаться еще 20 секунд после нажатия кнопки отпирания замка. Это необходимо для наблюдения за проходом посетителя в помещение.
- i** Если видеодомофон находится в режиме записи видео, весь процесс разговора будет записанный после нажатия посетителем кнопки вызова на вызывной панели. Если пользователь сдвинет джойстик "⚙" вниз – запись будет остановлена вручную.
- i** Если видеодомофон находится в режиме записи фото, после нажатия посетителем кнопки вызова на вызывной панели, камера передаст изображение с вызывной панели на монитор. Если пользователь сдвинет джойстик "⚙" вверх/вниз – он сохранит отдельный снимок.
- i** В режиме наблюдения: после нажатия посетителем кнопки вызова на вызывной панели раздается мелодия звонка. В ответ следует нажать кнопку "☎", чтобы поговорить с посетителем, и кнопку отпирания замка "🔑", чтобы отпереть дверь.

ВИДЕОНАБЛЮДЕНИЕ

Меню настройки имеет следующие опции: DOOR1 (Вызывная панель 1); CAM1 (Камера 1); DOOR2 (Вызывная панель 2); CAM2 (Камера 2) (режим «открыто» или «закрыто»).

Режим ожидания

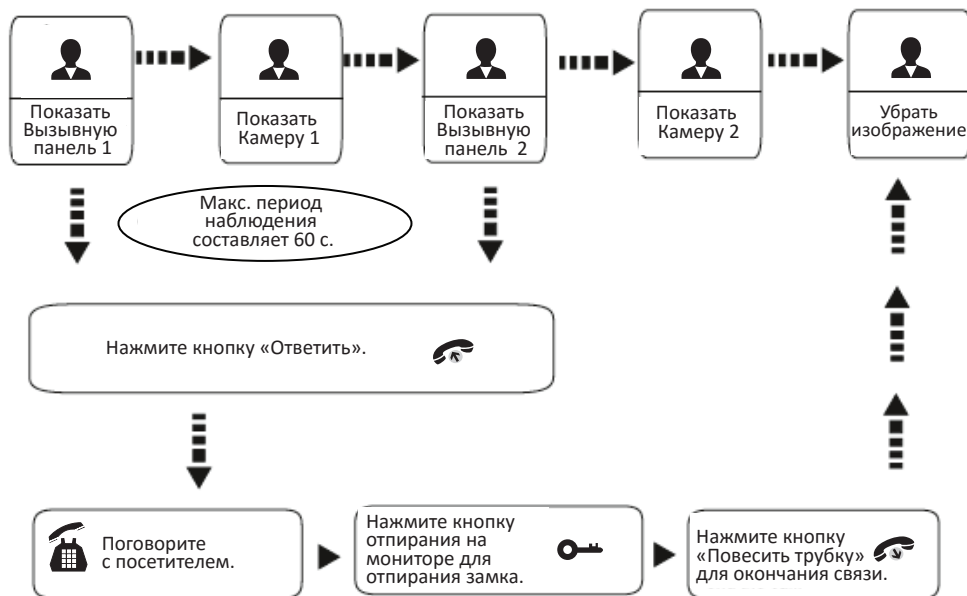

ПРИМЕЧАНИЕ.

- Если в режиме видеонаблюдения используется только одна вызывная панель, то для выхода из этого режима достаточно снова нажать кнопку наблюдения (в меню настройки должно быть установлено Закрыть CAM1; DOOR2; CAM2).
- В случае использования двух мониторов, режим наблюдения можно включить на обоих мониторах одновременно, при этом изображения на экранах будут одинаковыми.
- Если связь с вызывной панелью установлена при работе в режиме наблюдения, во время которого посетитель нажал кнопку вызова на одной из двух вызывных панелей, то режим наблюдения автоматически выключается, а на экране появляется изображение посетителя, и раздается мелодия вызова. Если на мониторе используется громкая связь, то для возобновления разговора с посетителем следует нажать кнопку связи.
- В режиме наблюдения двигайте джойстик "⚙️" вверх, чтобы вручную начать запись видео/фото; двигайте джойстик "⚙️" вниз для того, чтобы вручную остановить запись. В зависимости от выбранных настроек режима.

ПЕРЕДАЧА ВЫЗОВА НА ДРУГОЙ МОНИТОР

Для работы данной функции система должна состоять из не менее, чем двух мониторов и одной вызывной панели.

ПРИМЕЧАНИЕ.

При передаче вызова на другое устройство, монитор с которого первоначально была установлена связь, возвращается в режим ожидания, а второй монитор издает продолжительный звуковой сигнал, после окончания которого на нем появится изображение.

С вызывной панели подается вызов на монитор, и устанавливается связь.



Нажмите эту кнопку для передачи вызова на другой монитор.

Раздается мелодичный звуковой сигнал

Нажмите кнопку «Ответить» на любом мониторе.

Поговорите с посетителем.

Нажмите кнопку отпирания. Замок откроется.

Снова нажмите кнопку окончания связи и возврата в режим ожидания.

ВНУТРЕННЯЯ СВЯЗЬ МЕЖДУ МОНИТОРАМИ

Для работы данной функции система должна состоять из не менее, чем двух мониторов.

Режим ожидания

Нажмите кнопку передачи вызова.

Раздается мелодичный звуковой сигнал

Нажмите кнопку «Ответить» на любом мониторе.

Произведите переговоры между двумя мониторами.

Нажмите кнопку «Повесить трубку» для окончания связи.

Конец связи.

ПРИМЕЧАНИЕ.

Если при работе в режиме внутренней связи посетитель нажал кнопку вызова на любой вызывной панели, то режим внутренней связи автоматически выключается, а на экране появляется изображение посетителя, и раздается мелодия вызова. Для возобновления разговора с посетителем следует нажать кнопку связи.

РАБОТА С МЕНЮ

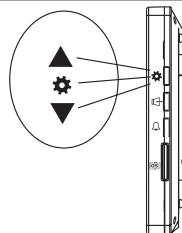

ПРИМЕЧАНИЕ.

У джойстика "⚙️" 3 способа использования, описанные ниже:

1. В режиме ожидания нажмите кнопку "⚙️" один раз для входа в меню настроек. В основных настройках двигайте джойстик "⚙️" вверх или вниз для выбора подменю, потом нажмите его "⚙️", чтобы войти в подменю. В настройках подменю нажмите джойстик "⚙️" для выбора опций, двигайте "⚙️" вверх или вниз для установки значений каждой опции, потом нажмите "⚙️" для подтверждения. По окончании выберите опцию «Возврат». В основном меню нажмите "⚙️", чтоб выйти из меню. Монитор будет находиться в режиме ожидания.

2. В режиме ожидания нажмите джойстик "⚙️" один раз для быстрого входа в меню.

3. В режиме ожидания или разговора, если функция «Запись» не активна, двигайте джойстик "⚙️" вверх или вниз, чтобы зафиксировать кадр в виде фотографии. Если функция «Запись» активна, двигайте джойстик "⚙️" вверх, чтоб начать запись вручную или вниз, чтоб остановить запись вручную.

Если пользователь не совершает никаких действий на протяжении 1 минуты, монитор автоматически возвращается в режим ожидания.

В режиме ожидания нажмите джойстик "⚙️", чтоб войти в главное меню, как изображено на рисунке ниже.

1. Настройки звука



Примечание 1:

- Выбор мелодии : выбор одной из 16 мелодий.
- Длительность мелодии : мелодия вызова может длиться от 01 с до 60 с.
- Громкость мелодии 1 : громкость мелодии вызова 1.
- Громкость мелодии 2 : громкость мелодии вызова 2.
- Громкость мелодии 3 : громкость мелодии вызова 3.
- Выход : выход из меню.

Примечание 2:

Громкость мелодии звонка, установленной по расписанию, связанная с громкостью, которая установлена вручную, поэтому, пожалуйста, установите вручную громкость на максимальный уровень, а потом настройте громкость мелодии по расписанию. Громкость мелодии по расписанию – это громкость внутреннего звонка, а установленная вручную громкость – это общая громкость усилителя.

2. Настройки параметров экрана



Подменю:

- Русский : язык.
- Яркость : яркость ЖК дисплея.
- Интенсивность цветов : интенсивность цветов ЖК дисплея.
- Контрастность : контрастность ЖК дисплея.
- Звуковое оповещение : "вкл" или "выкл" звуковое оповещение сигнализации, а также громкости кнопок домофона.
- Выход : выход из меню

РАБОТА С МЕНЮ

3. Настройки даты и времени



Подменю:

- Дата : системная дата.
- Время : системное время.
- Перезагрузка : Перезагрузка: нажмите "▼" или "▲", появится окно «Перезагрузить?», выберите «Да», чтоб перезагрузить устройство, выберите «Нет» для отмены.

Сигнализация: каждый канал камеры отвечает состоянию входов/выходов (см. описание состояний ниже), что означает: когда сигнализация приведена в действие, задействуется соответствующий канал для начала видеозаписи или получения фотоснимков.

Состояние входов/выходов:

NO (НВ): «Normally open» (Нормально открытый) означает, что в обычном состоянии шлейф разомкнутый. Если шлейф замкнется в процессе работы датчика, то сигнализация приводится в действие.

NC (НЗ): «Normally closed» (Нормально закрытый) означает, что в обычном состоянии шлейф замкнутый. Если шлейф размыкается в процессе работы датчика, то сигнализация приводится в действие.

Off (ВИКЛ.): установите параметр датчика на Off (ВЫКЛ), если сигнализация не используется.

Версия: версия ПО и дата релиза.

Выход: выход из меню.

- Примечание: настройки системного времени сохраняются на протяжении только 1 часа с момента отключения питания. Пожалуйста, установите время повторно после подачи питания.

4. Настройки режима работы монитора



Подменю:

- Время открытия : 02 с – 10 с.
- Режим работы : «основной» монитор подключается к вызывным панелям или камерам, «дополнительный» монитор подключается к основному или другим дополнительным.
- Панель вызова 2 : разрешить или запретить просмотр второй вызывной панели.
- Камера 1 : разрешить или запретить просмотр камеры №1.
- Камера 2 : разрешить или запретить просмотр камеры №2.
- Выход : выход: выход из меню.

5. Настройки режима записи и SD карты



Подменю:

Запись	: «вкл» означает, что включенный режим записи видео, «выкл» означает, что включенный режим записи фото.
Воспроизведение	: поиск и воспроизведение видеозаписей и фото.
Перенос изображения	: данная опция предназначена, чтобы вручную перенести изображения со встроенной памяти на SD карту, а фото, которые сохраняются на встроенной памяти устройства, будут удалены. Изображения, перенесенные на SD карту, необходимо просматривать на компьютере.
Форматирование SD карты	: необходимо отформатировать SD карту перед ее использованием.
Выход	: выход с меню.

i Примечание: Продукт поддерживает SD карту класса 10 и выше.

НАСТРОЙКА СИГНАЛИЗАЦИИ (опция)

При подключении камер с функцией сигнализации КАМ.1 и КАМ.2, если датчик срабатывает, включается звонок на мониторе (длительность 120 секунд), нажмите "🔊" для отключения звонка и переключения монитора в режим ожидания. В моделях мониторов с разъёмом для SD карты при срабатывании сигнализации предусмотрена запись видео или сохранение снимков (в зависимости от настроек системы). Время записи – 120 секунд, на протяжении этого времени нажмите "🔊" для выключения звука сигнализации и перехода монитора в режим ожидания.

Схема подключения:

i Используется для подключения 2-х нормально закрытых (НЗ) или нормально открытых (НО) контактов для сигнализации. Контакты в разъёмах камер идут на входы для сигнализации (без ограничений по типу входа: могут быть нормально открытыми или нормально закрытыми). Датчик движения должен запитываться от отдельного источника питания. Вход ОБЩИЙ датчика движения подключается к контакту ОБЩИЙ домофона. При использовании НО входов для сигнализации, когда ОБЩИЙ и СИГНАЛИЗАЦИЯ замыкаются – срабатывает сигнализация. При использовании НЗ входов для сигнализации, когда ОБЩИЙ и СИГНАЛИЗАЦИЯ размыкаются – срабатывает сигнализация.

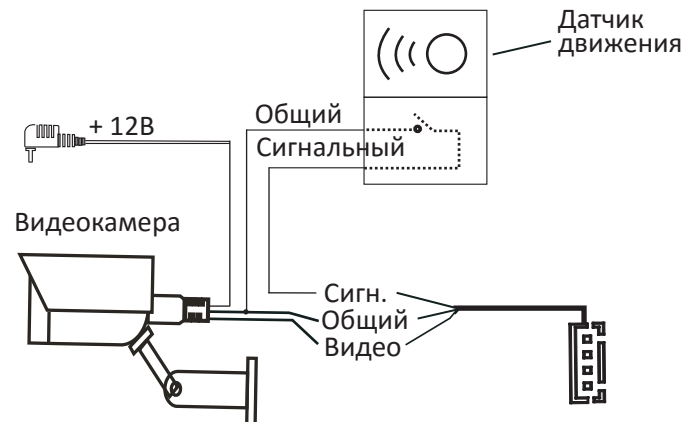

УСТАНОВКА МОНИТОРА

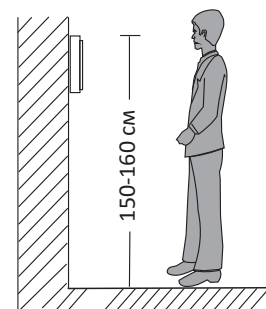

⚠ Примечание.

- Следует устанавливать вдали от устройств с большим электромагнитным излучением: телевизоров, видеорегистраторов и т.п.
- Во избежание поражения электрическим током запрещается самостоятельно разбирать устройство.
- Во избежание повреждения внутренних компонентов не допускать падение, механические повреждения и удары.
- Выберите наиболее удобное положение для установки монитора, так, чтобы он находился на уровне глаз пользователей.
- Перед установкой выключите электропитание.
- Во избежание наведения внешних помех рекомендуется устанавливать устройство на расстоянии не менее 30 см от блока питания переменного тока.
- Следует предохранять устройство от воздействия воды, электромагнитных полей и агрессивных веществ.

Схема установки монитора представлена ниже:

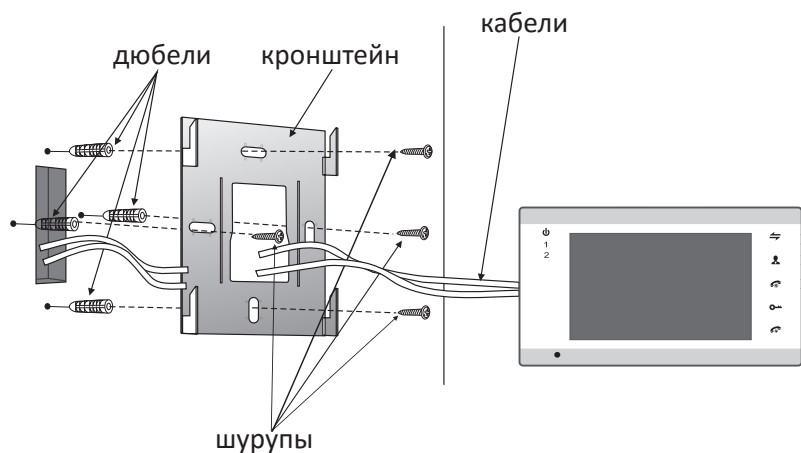

ТЕХНИЧЕСКИЕ ХАРАКТЕРИСТИКИ

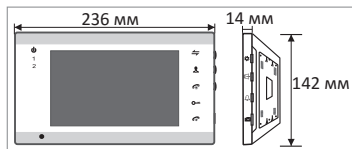

Дисплей	7" TFT РК-дисплей
Разрешение	800x480
Стандарт	PAL/NTSC
Режим вызова	Двусторонняя связь
Длительность вызова	120 с
Макс. ток в режиме ожидания	200 мА
Макс. ток в рабочем режиме	500 мА
Питание	Внешний блок питания (DC 12V) - опция
	Встроенный блок питания - опция
Диапазон раб. температур	0~+50 °С
Способ монтажа	Накладной
Встроенная память	100 фото
Формат снимков	Стандартный формат JPEG
Расширение памяти	SD карта (макс. 32 Гб) (≥ класс 10)

КОМПЛЕКТ ПОСТАВКИ

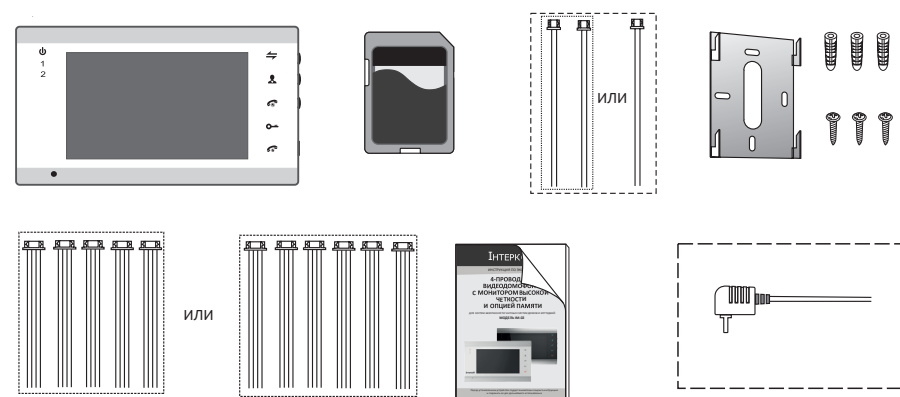

Монитор

- Монитор 1 шт.
- Дюбели 4 шт.
- Шурупы 4 шт.
- Кронштейн 1 шт.
- 4-х проводной шлейф 5 шт. или 6 шт.
- 2-х проводной шлейф 1 шт. или 2 шт.
- Инструкция по эксплуатации 1 шт.
- Внешний штекер электропитания (опция) 1 шт.
- Конвертер microSD карты в SD карту 1 шт.