

Руководство по эксплуатации

ТСР/IP цифровые системы v3.0 SIP

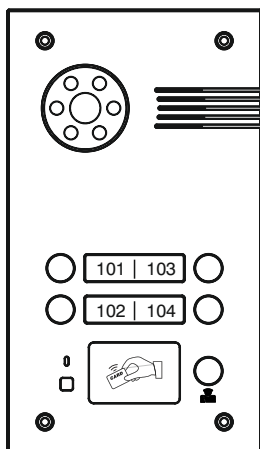

BA-04

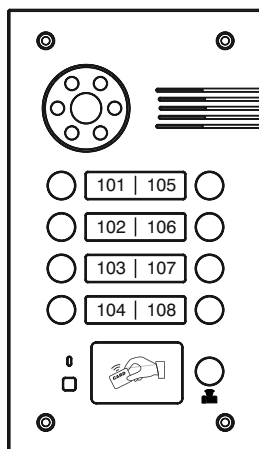

BA-08

BAS IP

Многоабонентская
вызывная панель

■ **Примечание**

Для правильной установки следуйте дальнейшей инструкции. Если у Вас возникли трудности с установкой и эксплуатацией, пожалуйста, свяжитесь с вашим дилером для консультации.

В данном устройстве технические параметры и характеристики могут незначительно отличаться от заявленных в инструкции. Это вызвано тем, что наша компания проводит постоянную модернизацию и усовершенствование функциональности устройств в сторону улучшения текущих характеристик.

Содержание

Внешний вид	1
Основные функции	2
Технические параметры	2
Комплектация	2
Настройки через WEB	3
Конфигурация системы	9
Схема подключения	10
Установка	13
Примечания	14

Внешний вид

Модель: BA-04 v3.0SIP

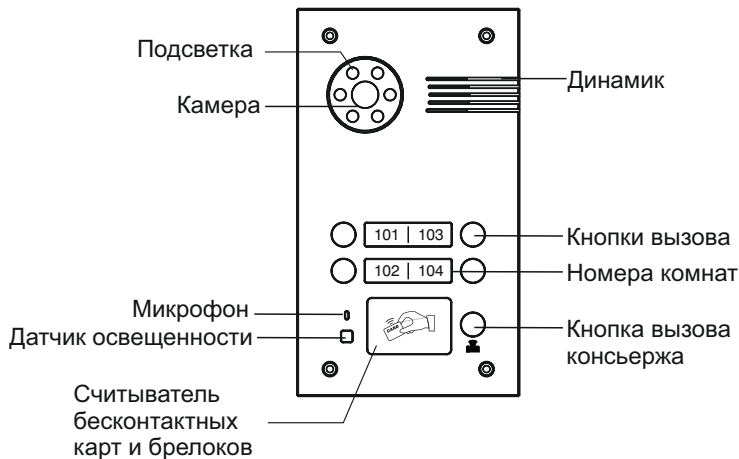

Модель: BA-08 v3.0SIP

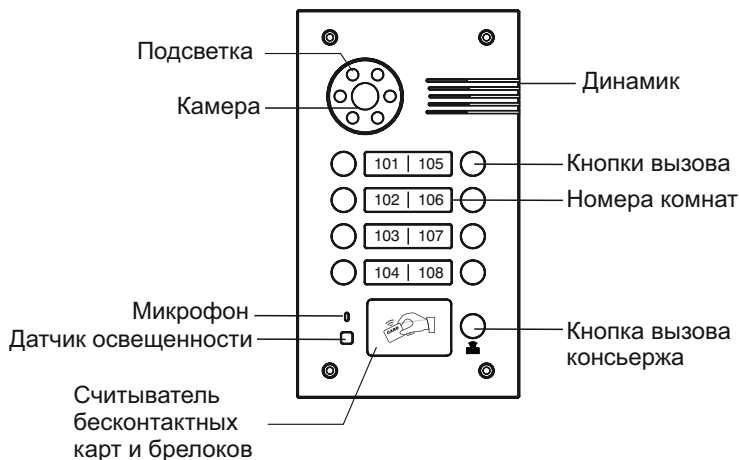

Основные функции

1. Совершение вызовов на внутренние мониторы и пультах консьержа.
2. Считыватель бесконтактных карт.
3. Поддержка стандартного SIP протокола, для организации связи с любым VoIP оборудованием поддерживающим протокол SIP.
4. Управление электромагнитными, электромеханическими замками и защелками.
5. Интеграция с системами СКУД. В панелях с датой производства от 09.2014 года.

Технические параметры

1. Напряжение питания: + 12 В
2. Мощность потребления в режиме ожидания: 2,5 Вт
3. Мощность потребления в рабочем режиме: 6 Вт
4. Температура эксплуатации: -40 – +65 °С
5. Допустимая влажность при эксплуатации: 20 – 93%
6. Температура хранения: -20 – +70 °С
7. Используемый кодек для сжатия видеопотока: H.264 Baseline Profile (BP)
8. Класс защищенности: IP65
9. Габаритные размеры панелей без кронштейна:
Модель BA-04 v3.0SIP: 155 × 270 × 50 мм
Модель BA-08 v3.0SIP: 155 × 270 × 50 мм
10. Размер под установку:
Модель BA-04 v3.0SIP: 150 × 250 × 60 мм
Модель BA-08 v3.0SIP: 150 × 250 × 60 мм
11. Тип протокола выхода для систем СКУД: Wiegand 26

Комплектация

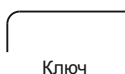
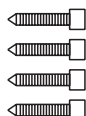
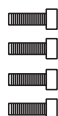

Ключ



Уплотнительное кольцо

Настройки через WEB

Для конфигурирования вызывной панели удаленно через WEB-интерфейс, необходимо подключиться к ней интернет-браузером на ПК. Панель должна быть подключена в том же сегменте сети что и ПК с которого планируется производить настройку панели. В интернет-браузере в строке ввода адреса необходимо ввести IP-адрес вызывной панели, после чего появится окно ввода имени пользователя и пароля. Имя пользователя для входа в настройки: **admin**. Пароль необходимый для ввода, соответствует паролю для доступа к настройкам вызывной панели и является паролем инсталлятора, который по умолчанию: **123456**.



1. Настройки сети:

Выберите пункт «Сеть» для доступа к конфигурации сетевых настроек:



2. Настройки устройства:

Выберите пункт «Устройство» для доступа к конфигурации логического адреса, режима работы и мелодии вызова:

BuildNo: 1
UnitNo: 1
No: 0
Sys passed: [password field]
Panel mode: UNIT Panel
Ring back: Ring1
Language: Russian
Submit

BuildNo: Перед номером дома обязательно добавлять цифру «1»!

UnitNo: Указывается номер парадного (подъезда).

No: Задается порядковый номер вызывной панели.

Panel mode: Устанавливается режим работы, обязательно как «Unit Panel».

3. Настройки доступа:

Выберите пункт «Доступ» для настроек времени открытия и времени задержки на открытие двери:

Unlock timeout: 2s
Unlock delay: 0s
Unlock passed: [password field]
Elev refer: 12
Admin Card: 12345678
Submit

Регистрация бесконтактных карт через WEB-интерфейс:

Введите в поле «Мастер-карта» цифру 0 и нажмите кнопку «Применить». Далее поднесите необходимую для регистрации мастер-карту к области считывателя на вызывной панели – прозвучит сигнал «БИП», который означает что мастер-карта успешно зарегистрирована.

После этого к области считывателя на панели подносите по очереди карты пользователей. После каждой карты пользователя будет звучать сигнал «БИП», который означает успешную регистрацию поднесенной карты.

Время между добавлением карт, не должно превышать 10 секунд.

4. Настройки SIP:

Выберите пункт «VOIP» для перехода к настройкам SIP аккаунта:

SIP Settings

Proxy: sip:sip.linphone.org

Realm: sip.linphone.org

Password: *****

Outbound: sip:sip.linphone.org

STUN IP: sip.linphone.org

STUN Port: 5060

Extens User:

User: basip3

Submit

Прокси: адрес SIP-сервера, который может быть указан как цифрами так и доменным именем. Например, строка будет выглядеть так: **sip:sip.linphone.org**.

Область: адрес области SIP-сервера, зачастую он совпадает с IP адресом самого SIP-сервера.

Пароль: указывается пароль от SIP-адреса (SIP-номера).

Stun IP и Stun Port: Необходимо задавать если данная вызывная панель установлена после NAT, например, после маршрутизатора.

Логин: указывается непосредственно сам SIP-адрес (SIP-номер).

Нажмите кнопку «Применить» для сохранения настроек.

5. Совершение вызовов:

Выберите пункт «Переадресация» для перехода в следующий интерфейс:

Forward Account Settings

RoomNo: 1812

Account: 1812

Reason:

Submit

RoomNo:	Account:	RoomNo:	Account:	RoomNo:	Account:
8	0005	12	0012	101	0101
234	0234	1817	1817		

Для совершения вызова с этой панели на внутренние мониторы, необходимо в поле RoomNo ввести номер кнопки вызывной панели (например 0001), в а поле Account ввести строку вида: «sip:номер этажа + номер квартиры внутреннего монитора@IP адрес внутреннего монитора». Например, внутренний монитор имеет в своем логическом адресе 11 этаж и 14 квартиру, и его IP адрес 192.168.15.100, тогда эта строка будет иметь следующий вид: sip:1114@192.168.15.100. Пример заполнения таблицы представлен на изображении ниже:

RoomNo	Account	RoomNo	Account
1	sip:1114@192.168.15.100	2	sip:1207@192.168.15.101

Номера кнопок вызова выглядят следующим образом:

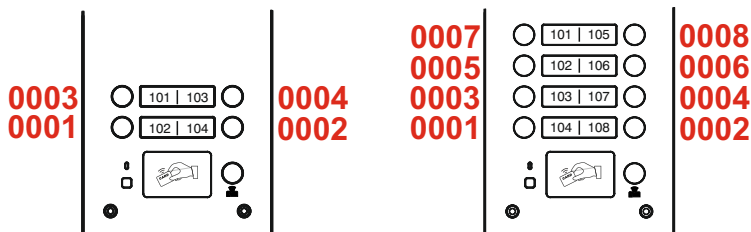

Также данный раздел может использоваться для переадресации звонков совершаемых по протоколу SIP, когда нет внутреннего монитора, на любой заданный SIP-адрес (SIP-номер).

1. В поле «Квартира» введите номер кнопки вызова при нажатии которой будет происходить переадресация. Порядок номеров кнопок вызова показан на рисунке выше.

2. В поле «SIP-адрес» введите необходимый SIP-номер на который будет приходить вызов с вызывной панели при нажатии на ней соответствующей кнопки.

3. Нажмите кнопку «Применить» для добавления значений в таблицу.

6. Настройки внешнего модуля (опционально):

Выберите пункт «ExModule» для перехода в следующий интерфейс:

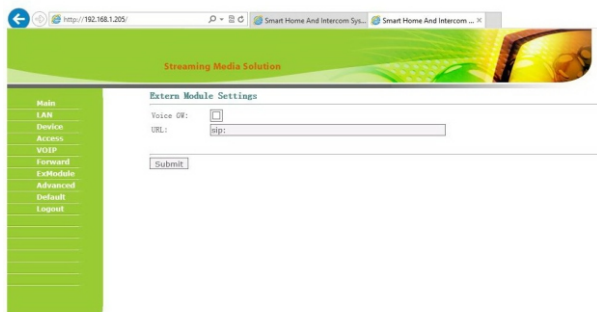

Задается адрес внешнего VOIP-конвертера, преобразовывающего протокол SIP в ТСОП/PSTN (Телефонная Сеть Общего Пользования).

7. Дополнительные настройки:

Выберите пункт «Дополнительные» для перехода в следующий интерфейс:

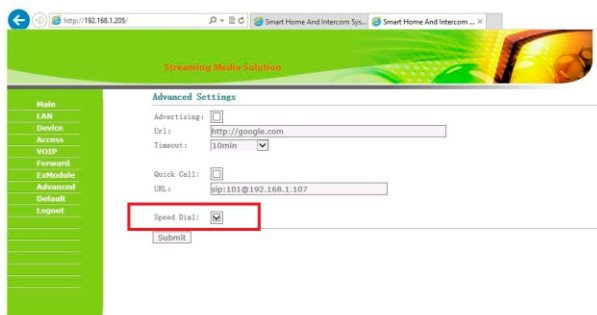

Quick Call: адрес монитора консьержа для его вызова кнопкой прямого набора, находящейся на лицевой стороне вызывной панели. Задается в формате: «sip:1234@192.168.1.101», где 1234 - это номер здания установленный в мониторе консьержа, а 192.168.1.101 - это IP-адрес самого монитора консьержа.

Внимание: В многоабонентских вызывных панелях ВА-04 и ВА-08 необходимо чтобы напротив пункта «**Speed Dial**» обязательно стояла галочка!

В противном случае данные вызывные панели не будут совершать вызовы при нажатии их кнопок вызова.

8. Выход из системы:

Выберите пункт «Выход» для перехода к следующему интерфейсу:

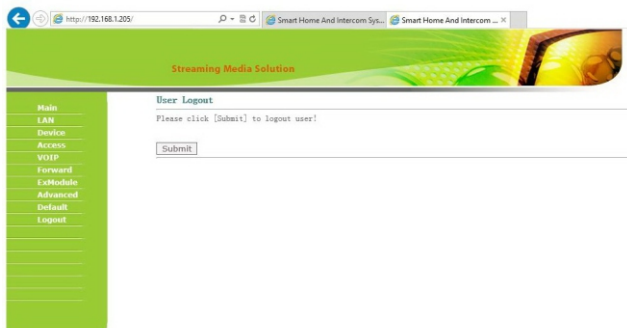

Нажмите кнопку «Применить» для выхода из WEB-интерфейса настроек вызывной панели.

Получение потокового видео по RTSP протоколу:

Для получения потокового видеозображения, которое необходимо вывести на сетевой регистратор (NVR) или отобразить в видеопроигрывателе, например, VLC Media Player необходимо обратиться по адресу вызывной панели, со следующей строкой инициализации:

rtsp://адрес:8554/ch01

где, адрес - это IP-адрес используемой вызывной панели.

После обращения по этому адресу, панель запросит имя пользователя и пароль (По умолчанию Имя пользователя: **admin**, Пароль: **123456**). Используемое имя пользователя и пароль можно сразу вписать в строку инициализации перед адресом, тогда строка получения потокового видео, будет выглядеть следующим образом, например:

rtsp://admin:123456@192.168.1.205:8554/ch01

Конфигурация системы

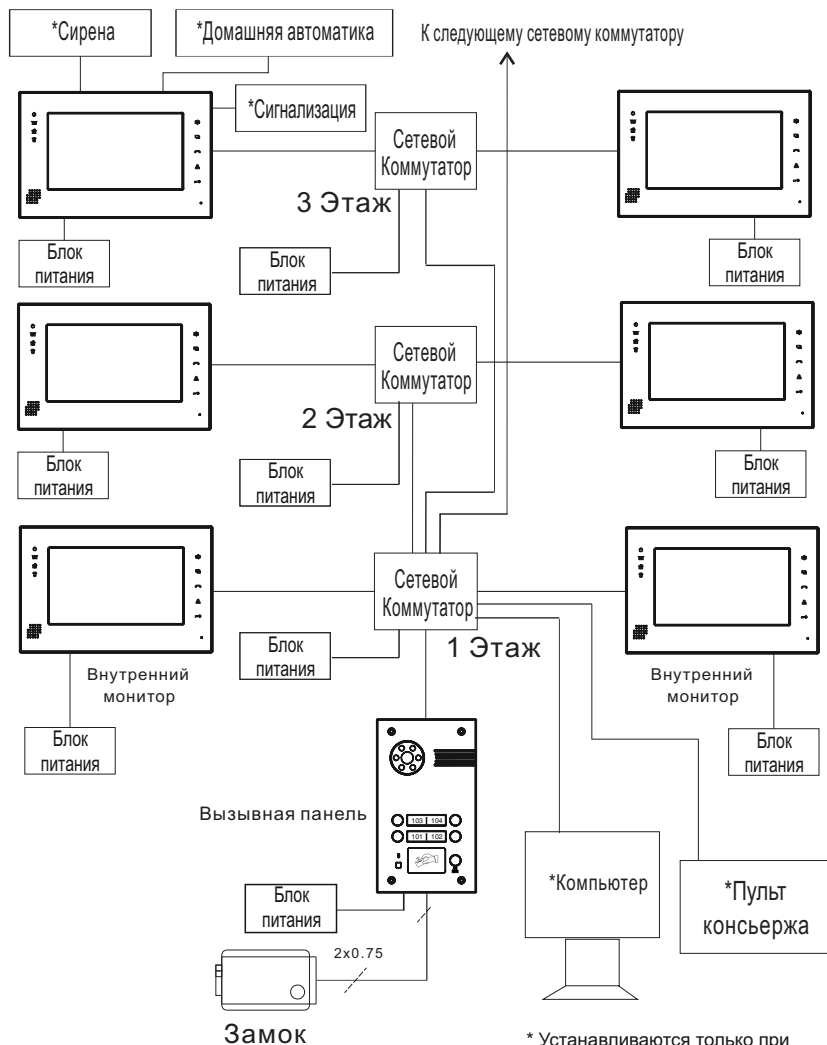

* Устанавливаются только при необходимости дополнительной функциональности системы

Схема подключения

Подключение от внешнего источника питания

Для подключения электрических замков большой мощности, необходимо использовать дополнительный источник питания. Схема подключения ВА-04 и ВА-08 от комплектного источника питания, с электромеханическим замком, представлена ниже:

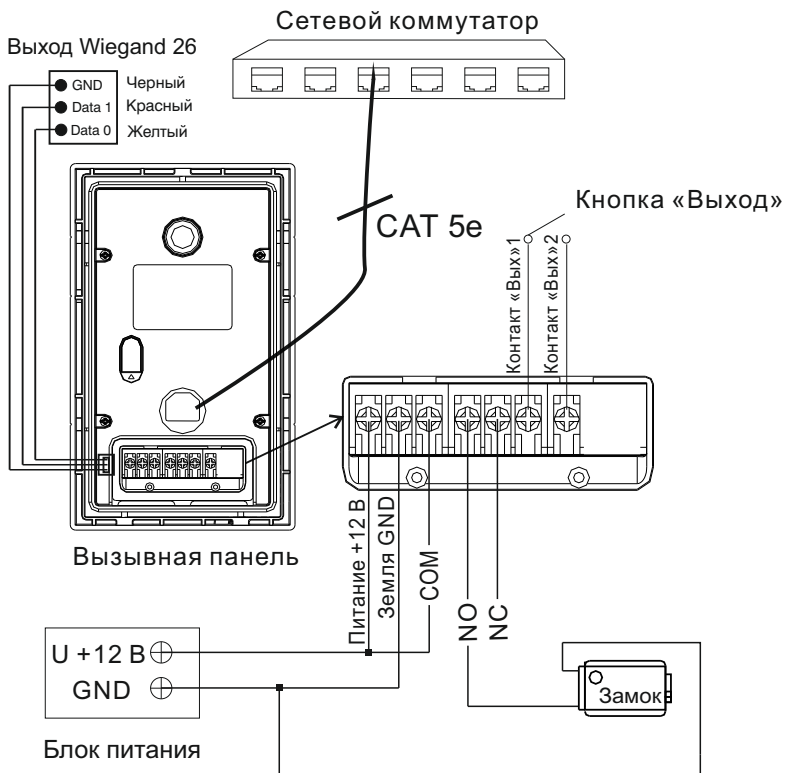

Подключение от внешнего источника питания

Для подключения электрических замков большой мощности, необходимо использовать дополнительный источник питания. Схема подключения ВА-04 и ВА-08 от комплектного источника питания, с электромагнитным замком, представлена ниже:

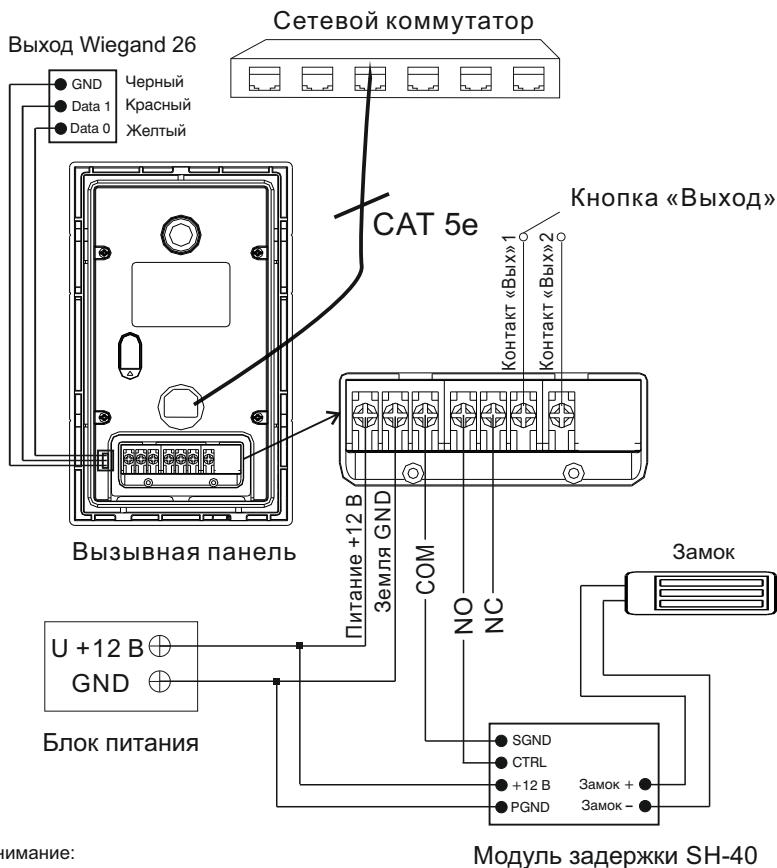

Внимание:
Время открытия замка устанавливается
регулирующим резистором на плате
модуля задержки SH-40.

Подключение от Блока Бесперебойного Питания

Для подключения электрических замков большой мощности, необходимо использовать дополнительный источник питания. Схема подключения ВА-04 и ВА-08 от источника бесперебойного питания, с электромеханическим или электромагнитным замком, представлена ниже:

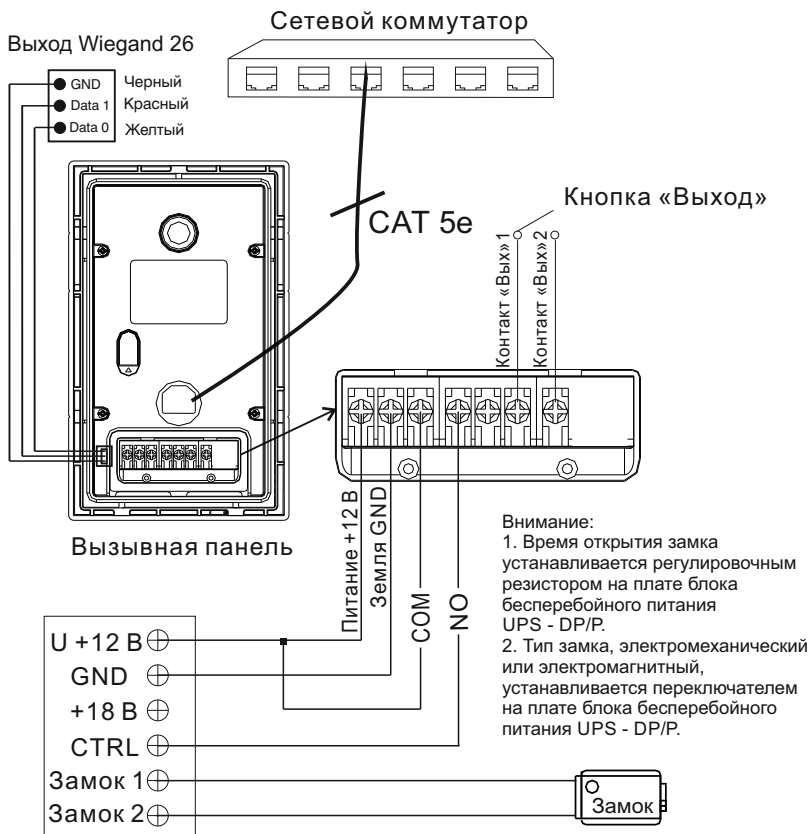

Блок Бесперебойного Питания (UPS-DP/P)

Установка

Модель: BA-04/BA-08 v3.0SIP

Настенная установка

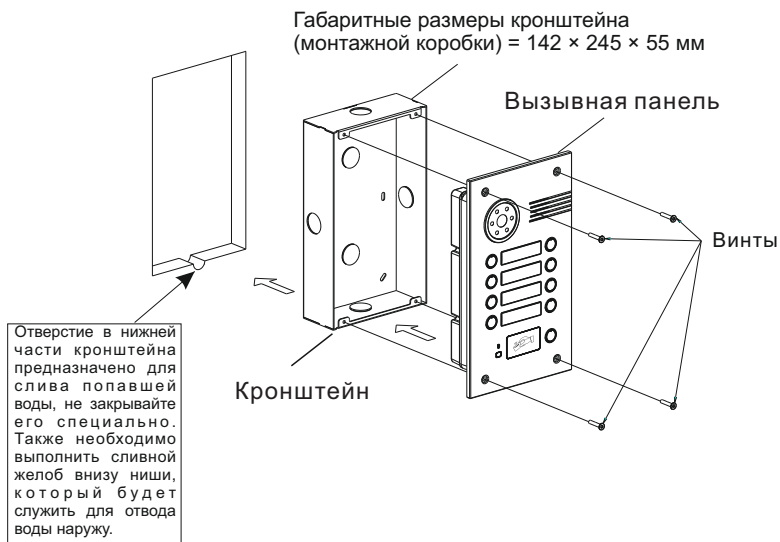

Примечания

Техническое обслуживание устройств

1. Держите устройство в чистоте, а для его очистки от пыли используйте мягкую сухую ткань.
2. Во время очистки устройства, пожалуйста, отключите питание.
3. Если устройство сильно загрязнено, и не может быть очищено сухой тканью, пожалуйста, воспользуйтесь мягкой салфеткой, смоченной в разбавленном моющем средстве, а затем протрите его тканью насухо.
4. Для очистки не используйте бензин, растворители, ацетон или органические растворы. Они могут привести к повреждению корпуса и изменению цвета устройства.

Обратите внимание на следующее:

1. Внимательно ознакомьтесь с данной инструкцией. Обязательно сохраните ее для дальнейшего использования.
2. Используйте только источник питания рекомендуемый производителем, а также удостоверьтесь, что Ваша сеть электропитания соответствует перечисленным техническим параметрам, предназначенным для рекомендуемого источника питания. Если Вы не уверены - проконсультируйтесь с Вашим продавцом или с местной электроэнергетической компанией.
3. Не допускайте сильных ударов и падения устройства. Если устройство или один из его компонентов получили повреждения, немедленно обратитесь в авторизованный сервисный центр.
4. Устройство должно быть надежно установлено и закреплено. Не допускается эксплуатация в агрессивных средах. Место установки должно быть выбрано вдали от электромагнитных полей и других паразитных излучений.
5. Не допускайте использования химических веществ при очистке поверхности. Применяйте только мягкую, чистую и сухую ткань.
6. Не устанавливайте и не эксплуатируйте устройство совместно с оборудованием которое не рекомендовано производителем, и не сертифицировано согласно действующим местным нормам.
7. Не производите модификации и любые изменения в программной или аппаратной части устройства. Это противоречит политике производителя, автоматически отменяет действие гарантийного и сервисного обслуживания, а также во многих странах является действием нарушающим закон и преследуется административно или уголовно.
8. Не разбирайте самостоятельно устройство. В случае необходимости ремонта, пожалуйста, свяжитесь с продавцом или авторизованным сервисным центром.

Гарантийный талон № _____

Наименование модели _____

Серийный номер _____

Дата продажи _____

ФИО продавца _____

Печать торговой организации

С нижеприведенными условиями гарантии ознакомлен, проверка работоспособности произведена в моем присутствии:

Подпись покупателя _____

Гарантийный срок эксплуатации изделия – 24 (двадцать четыре) месяца со дня продажи.

- Транспортировка изделия должна производиться в оригинальной или поставляемой продавцом упаковке.
- Изделие принимается в гарантийный ремонт только с правильно заполненным гарантийным талоном, и наличием неповрежденных пломб или наклеек.
- Изделие принимается на экспертизу, в соответствии с предусмотренными законом случаями, только в оригинальной упаковке, полной комплектации, отвечающем новому оборудованию товарном виде, и наличии всех соответствующих правильно заполненных документов.
- Настоящая гарантия является дополнением к конституционным и иным правам потребителей и ни в коей мере не ограничивает их.

Условия гарантии

1. В гарантийном талоне должно быть указано наименование модели, серийный номер, дата продажи, ФИО продавца, печать торговой организации и подпись покупателя.
2. Доставка в гарантийный ремонт осуществляется самим покупателем.
3. Гарантийный ремонт производится только в течение гарантийного срока указанного в данном гарантийном талоне.
4. Сервисный центр обязуется сделать все возможное, для проведения ремонта гарантийного изделия, в срок до 24-х рабочих дней. Срок, затраченный на восстановление работоспособности изделия, добавляется к установленному гарантийному сроку.

Нарушение условий гарантии

1. Настоящая гарантия недействительна, если будет изменен, стерт, удален или будет неразборчив типовой или серийный номер на изделии.
2. Гарантия не действительна, в случае проведения любых адаптаций и изменений с целью усовершенствования или расширения обычной сферы применения изделия, указанной в руководстве по эксплуатации.
3. Гарантия теряет силу при использовании изделия не по назначению или не в соответствии с руководством по эксплуатации и обслуживанию.
4. Гарантия теряет силу при случайном или намеренном попадании инородных предметов, веществ, жидкостей, паров, агрессивных газов, насекомых во внутренние либо на внешние части изделия.
5. Гарантия теряет силу при неправильном соединении изделия с другими системами, или неправильном монтаже и установке.
6. Гарантия не распространяется на полученные дефекты и повреждения любой системы, в которую изделие было внедрено или совместно с которой использовалось.
7. Гарантия не действительна при наличии на изделии механических повреждений, сколов, вмятин, трещин, следов вскрытия и т.д.
8. Гарантия не распространяется на изделие, при наличии повреждений, вызванных несоответствием Государственным стандартам параметров питающих, телекоммуникационных, кабельных сетей и других подобных внешних факторов.
9. Настоящая гарантия не распространяется на изделие, получившее внутренние или внешние повреждения вследствие внешних факторов, таких как: стихийные бедствия, пожары, наводнения, молнии, грозы, колебания напряжений и иных причин, находящихся вне контроля производителя.
10. Гарантия утрачивает свою силу и становится не действительна при попытке ремонта, произведенного не уполномоченными на то сервисными центрами или другими лицами и организациями, не имеющими юридических полномочий производить ремонт, данных изделий.
11. Действие гарантии не распространяется на аксессуары (аккумуляторы, внешние блоки питания, соединительные шнуры), а так же детали и части изделия, вышедшие из строя в результате естественного износа.