ARNY

Цветной видеодомофон AVD-709

Цветной видеодомофон AVD-709М с блоком памяти

ИНСТРУКЦИЯ ПО ЭКСПЛУАТАЦИИ



Благодарим за выбор нашего продукта. Пожалуйста, прочтите инструкцию перед началом эксплуатации. Желаем приятного пользования.

СОДЕРЖАНИЕ

ОПИСАНИЕ ПРОДУКТА.....	3
МЕРЫ ПРЕДОСТОРОЖНОСТИ.....	3
КОНСТРУКЦИЯ И ОРГАНЫ УПРАВЛЕНИЯ МОНИТОРА AVD-709, AVD-709M.....	4
Органы управления и индикация.....	4
Расшифровка состояний индикаторов.....	5
Кнопки управления.....	6
КОНСТРУКЦИЯ И ОРГАНЫ УПРАВЛЕНИЯ ВЫЗЫВНОЙ ПАНЕЛИ AVP-NGxxx (не входит в комплект).....	6
МОНТАЖ КОМПЛЕКТА.....	8
Монтаж монитора AVD-709, AVD-709M.....	8
Монтаж вызывной панели AVP-NGxxx (не входит в комплект).....	9
СХЕМА ПОДКЛЮЧЕНИЯ.....	10
Подключение комплекта поставки.....	10
Подключение дополнительных устройств.....	11
ЭКСПЛУАТАЦИЯ.....	13
Вызов посетителя.....	13
Мониторинг.....	14
Переадресация вызова на другой монитор.....	15
Внутренняя аудиосвязь (режим интеркома).....	15
Видеонаблюдение (опция).....	16
Экранное меню (только дломофон AVD-709M).....	16
КОМПЛЕКТ ПОСТАВКИ.....	19
ТЕХНИЧЕСКИЕ ХАРАКТЕРИСТИКИ МОНИТОРА AVD-709, AVD-709M.....	20
ТЕХНИЧЕСКИЕ ХАРАКТЕРИСТИКИ ВЫЗЫВНОЙ ПАНЕЛИ AVP-NGxxx (не входит в комплект).....	20
ПРАВИЛА ХРАНЕНИЯ.....	21
ГАРАНТИЯ.....	21

■ ОПИСАНИЕ ПРОДУКТА

Цветной видеодомофон AVD-709 (AVD-709M) предназначен для организации контроля доступа и двусторонней аудио и видео связи с посетителем при подключенной ответной части - вызывной панели, модели AVP-NGxxx (в комплект не входит) или вызывных панелей сторонних производителей, совместимых по электрическим параметрам.

Монитор AVD-709 (AVD-709M) позволяет оператору осуществлять коммуникацию без физического контакта с лицом, желающим попасть внутрь помещения, а также ограничивать или разрешать доступ в помещение. Это обеспечивает удобство и высокий уровень безопасности.

Монитор AVD-709 (AVD-709M) имеет габариты 200x130x22 мм. Он оснащён цветным ЖК-дисплеем с диагональю 7" с разрешением 800x480 пикселей. К домофону можно подключить одну или две вызывные панели, имеющие 4-х проводную схему подключения, а также дополнительные внешние камеры и дополнительный монитор (телевизор с НЧ входом).

Монитор AVD-709M укомплектован внутренней памятью с возможностью хранения 250 фотографий. Фото автоматически сохраняется при каждом входящем вызове или вручную в режиме просмотра, используя кнопку-колесико (поворот вверх).

Максимальное количество параллельно подключенных мониторов в общей цепи - четыре. При этом активируется функция «интеркома» между мониторами и появляется возможность перевода вызова на другие устройства (аналогичные мониторы).

Габаритные размеры вызывной панели AVP-NGxxx (в комплект не входит) 40x130x30 мм.

Более подробно принципы работы домофона рассматриваются ниже.

■ ВНИМАНИЕ

Изготовитель сохраняет за собой право вносить любые изменения информации, содержащейся здесь.

■ МЕРЫ ПРЕДОСТОРОЖНОСТИ

- Внимательно прочтите эту инструкцию и храните ее в надежном месте.
- Пожалуйста, доверьте работы по подключению этого изделия квалифицированному специалисту.
- Не используйте изделие вне паспортных значений температуры и влажности.
- Избегайте установки изделия вблизи от источников тепла, например радиаторов отопления и т.п.
- Не допускайте установку изделия и прокладку линий связи вблизи потенциальных источников электромагнитных помех, например, телевизора, усилителя, радиоприемника и т.п.

- Не допускайте падения устройства и механических нагрузок.
- При подключении вызывной панели, желательно применять солнцезащитный козырек, для исключения попадания влаги и прямых солнечных лучей.
- Не используйте химически активные и абразивные моющие средства для чистки изделия. Используйте влажную фланелевую ветошь.
- Исключайте сильные перегибы соединительных проводов. Это может вызывать короткое замыкание и поражение электрическим током.

ВНИМАНИЕ!



Внутри этого изделия имеются неизолированные контакты с напряжением 220 Вольт. Они представляют опасность для здоровья и жизни человека.



Ремонт и техническое обслуживание может осуществлять только специалист надлежащей квалификации!

■ КОНСТРУКЦИЯ И ОРГАНЫ УПРАВЛЕНИЯ МОНИТОРА AVD- 709 (AVD- 709M)

- Органы управления и индикация
См. таблицу №1,2.



Таблица №1

№	Наименование	Описание
1	Индикатор питания	Светится красным, если подано питание.
2	Индикатор 1-ой панели	При работе с первой панелью светится синим.
3	Индикатор 2-ой панели	При работе со второй панелью светится синим.
4	Микрофон	Передача голоса на динамик вызывной панели.
5	TFT дисплей	Отображение видеосигнала вызывной панели.
6	Динамик	Воспроизведение звука с микрофона вызывной панели.
7	Переадресация вызова	Переадресация звонка на другой монитор.
8	Мониторинг	Просмотр видео в реальном времени с вызывной панели.
9	Открытие	Открывает электрозамок входной двери.
10	Разговор	Включение передачи звука с вызывной панелью.
11	Многофункциональная кнопка	1. Настройка яркости и цветности дисплея в режиме мониторинга. 2. Вход и навигация по экранному меню в режиме ожидания. 3. Захват фото вручную в режиме мониторинга поворотом колесика вверх.
12	Громкость звука	Настройка громкости звука.
13	Громкость звонка	Настройка громкости звонка.

■ Расшифровка состояний индикаторов

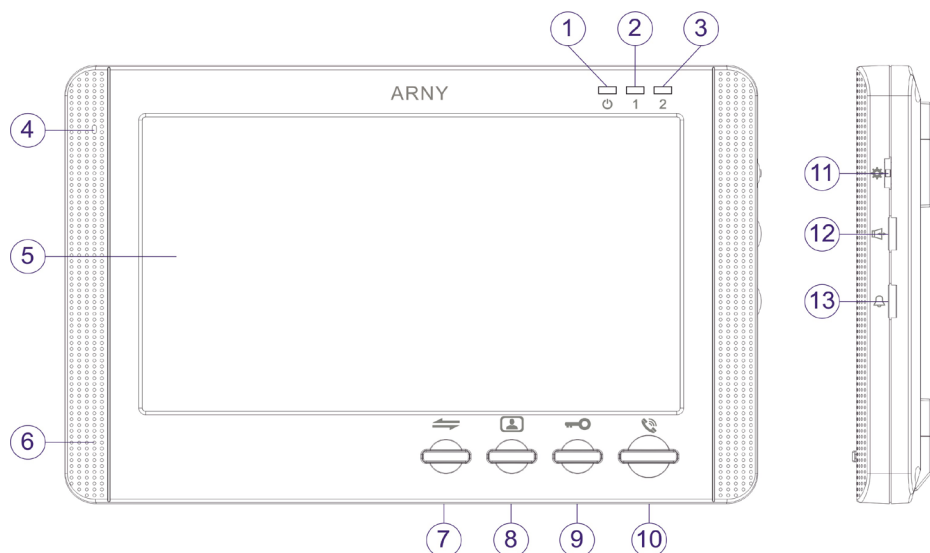

Индикатор питания. Если LED-индикатор постоянно светится синим, то это указывает на наличие напряжения питания. Если индикатор медленно мигает, то это означает, что монитор находится в режиме интеркома. Если индикатор мигает часто - это значит, что мониторы работают в параллели.

1







Индикатор 1. При работе домофона с первой вызывной панелью индикатор горит синим цветом.

2

Индикатор 2. При работе домофона со второй вызывной панелью светодиод горит синим цветом.

■ Кнопки управления

Таблица №2

Символ	Расшифровка
 Переадресация	Переадресация звонка на другой монитор или просмотр видеосигнала вызывной панели в режиме ожидания.
 Просмотр	Просмотр изображения с вызывных панелей или камер в режиме реального времени.
 Замок	Размыкание реле вызывной панели (открытие электрозамка).
 Разговор	Активация разговора с посетителем.
	<ol style="list-style-type: none"> 1. В режиме мониторинга - настройка яркости, контраста и цветности дисплея. 2. В режиме ожидания - вход и навигация по экранному меню. 3. В режиме мониторинга - захват фото вручную поворотом колесика вверх.
	Настройка громкости динамика.
	Настройка громкости звукового сигнала вызова.

■ КОНСТРУКЦИЯ И ОРГАНЫ УПРАВЛЕНИЯ ВЫЗЫВНОЙ ПАНЕЛИ AVP-NGxxx (не входит в комплект)



Таблица №3

№	Наименование
1	Защитный козырёк
2	ИК-подсветка
3	Камера
4	Динамик
5	Кнопка вызова
6	Микрофон
7	Подсветка кнопки вызова
8	Регулятор звука (расположен под наклейкой)
9	Кабель подключения к видеодомофону
10	Крепёжная пластина с сальником

■ ГАБАРИТНЫЕ РАЗМЕРЫ ВЫЗЫВНОЙ ПАНЕЛИ AVP-NGxxx (не входит в комплект)

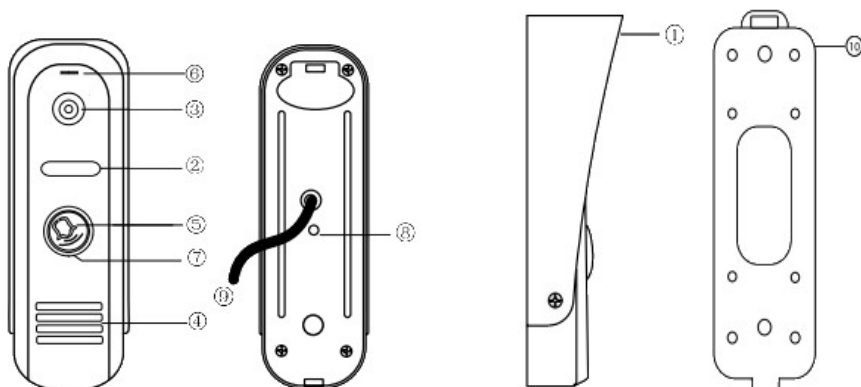
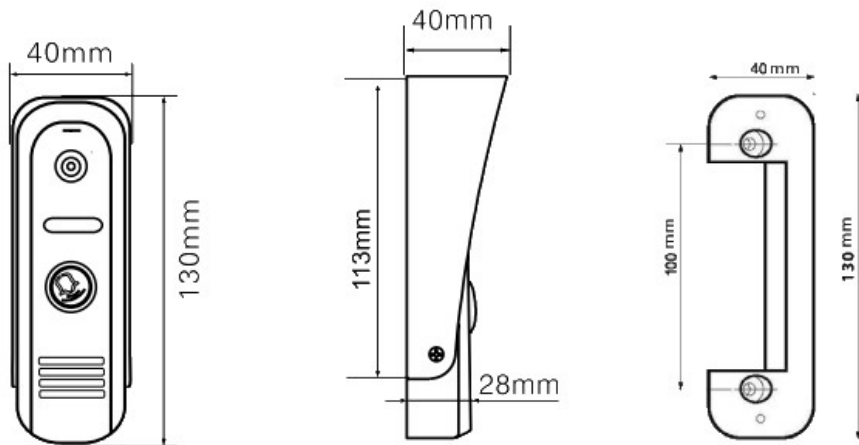

■ МОНТАЖ И СХЕМА ПОДКЛЮЧЕНИЯ ВИДЕОДОМОФОНА

■ Монтаж монитора AVD-709 (AVD-709M)

Примечание: Выключите электропитание перед монтажом.

- Установите монитор на расстоянии не менее 30см от электрических линий.
- Рекомендуется устанавливать монитор на высоте 150-160см от пола, как показано на рисунке ниже.
- Избегайте попадания влаги и влияния электромагнитных полей.
- Доверьте установку квалифицированному персоналу.
- Оберегайте оборудование от падения и резких ударов, это может повредить его.

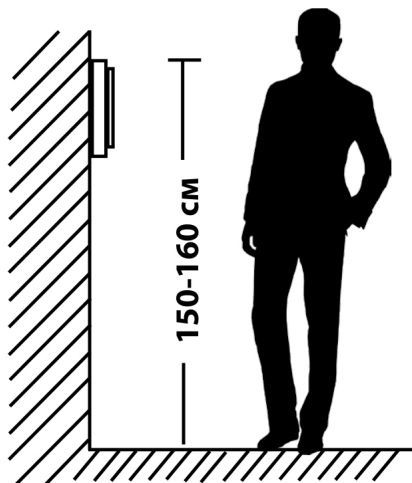
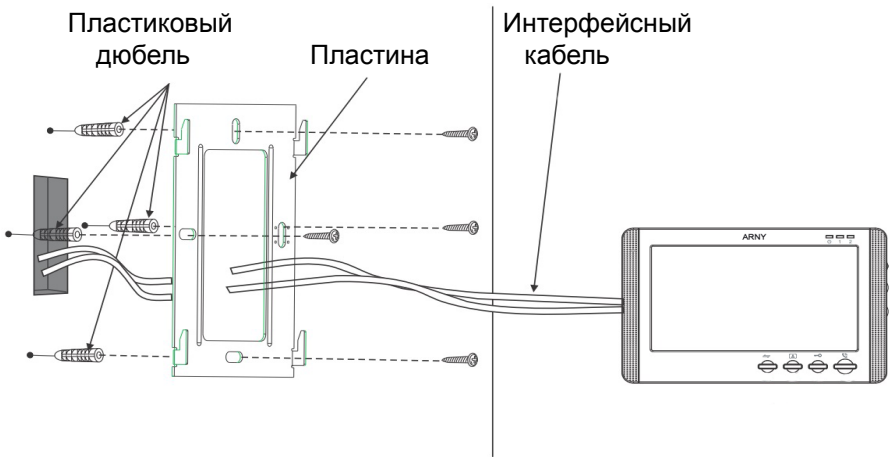

- **Монтаж вызывной панели AVP-NGxxx (не входит в комплект)**
- Отключите электропитание перед монтажом.
- Установите панель на расстоянии не менее 30см от электрических линий.
- Рекомендуется устанавливать вызывную панель на высоте 150-160см от пола, как показано на рисунке ниже.

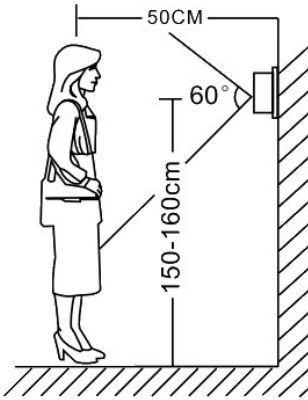

Методы установки:

С угловым кронштейном (рис.А) и фронтальный (рис. В), в случае использования изделия вне помещения рекомендуется установить защитный козырёк.

Вызывная панель комутируется согласно этикетке, расположенной на кабеле. Также назначение проводов указаны в Таблице 4 инструкции.

При монтаже рекомендуется использование специализированного коаксиального видеокабеля при длине линии свыше 30 м. Максимальная длина линии - 50 м.



Рис. А



Рис. В
9

■ СХЕМА ПОДКЛЮЧЕНИЯ

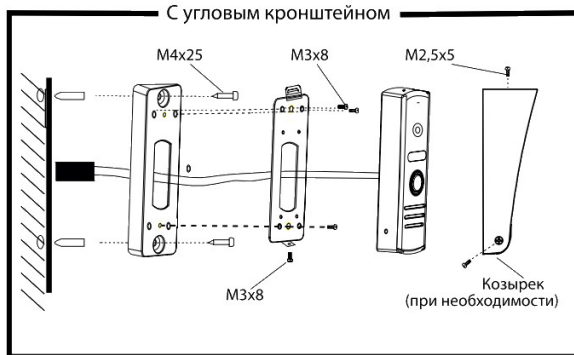
■ Если Вы используете только одну вызывную панель (входит в комплект), то, необходимо подключать ее к разъему монитора CN1, соблюдая соответствие цвета и назначения соединительных проводов на мониторе и панели (рис. 1). Если вы собираетесь использовать дополнительную вызывную панель (в комплект не входит), то подключите ее к разъему CN2.

Разъёмы для подключения вызывных панелей CN1 и CN2 имеют одинаковые функциональные возможности (рис. 2).

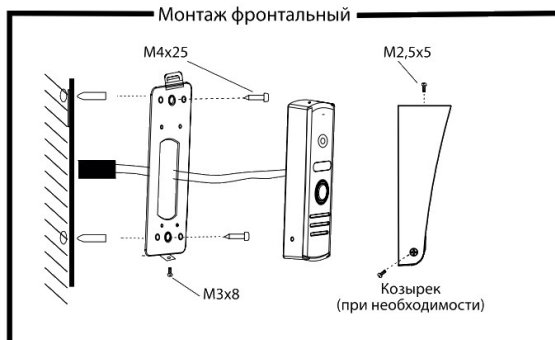
Назначение и цветовая маркировка проводов.

- 1.Красный: DC12В
- 2.Синий: Аудио
- 3.Чёрный: «Земля» (GND)
- 4.Жёлтый: Видео

Управление электрическим замком осуществляется при помощи нормально-разомкнутых контактов реле(N.O.) вызывной панели (рис 1,2):

- 1.Коричневый: Замок1
- 2.Белый: Замок 2

■ Подключение комплекта поставки

ВНИМАНИЕ!

При подключении соблюдайте соответствие цветов и назначения соединительных проводов.

Панель коммутации монитора AVD-709 (AVD-709M)



Рисунок 1

■ Подключение дополнительных устройств

■ Для подключения дополнительных мониторов (в комплект не входят) и создания многоабонентской системы вам понадобится до 3 дополнительных мониторов и одна дополнительная вызывная панель. Максимальная ёмкость системы - 4 монитора и 2 вызывных панели. При создании системы, где необходимо более одного монитора, один монитор следует назначить основным, а остальные подчиненными. Для этого необходимо зайти в экранное меню монитора и установить на главный монитор режим **Master**, а на дополнительные - **Slave**. Дополнительные мониторы подключаются к основному при помощи разъемов CN3 (входной разъем) и CN4 (выходной разъем). Назначения контактов приведены ниже:

1. Красный: Audio (Audio)
2. Синий: «Земля» (GND)
3. Чёрный: Данные
4. Жёлтый: Видео

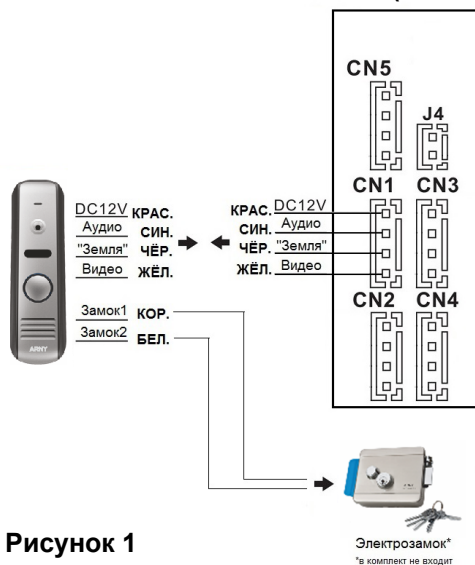
Расширенная схема подключения



Рисунок 2

■ В экранном меню основного монитора должен быть включен режим **Master**, а в дополнительных - режим **Slave** (подробно на стр. 17 данной инструкции).

■ Помимо двух вызывных панелей к основному монитору может быть подключена дополнительная видеокамера и монитор видеонаблюдения (приобретается отдельно). Данные устройства следует коммутировать с соответствующими контактами разъемов CN5 (рис 2):

1. Красный: Вывод видео
2. Синий: «Земля»
3. Чёрный: «Земля»
4. Жёлтый: Вывод видео

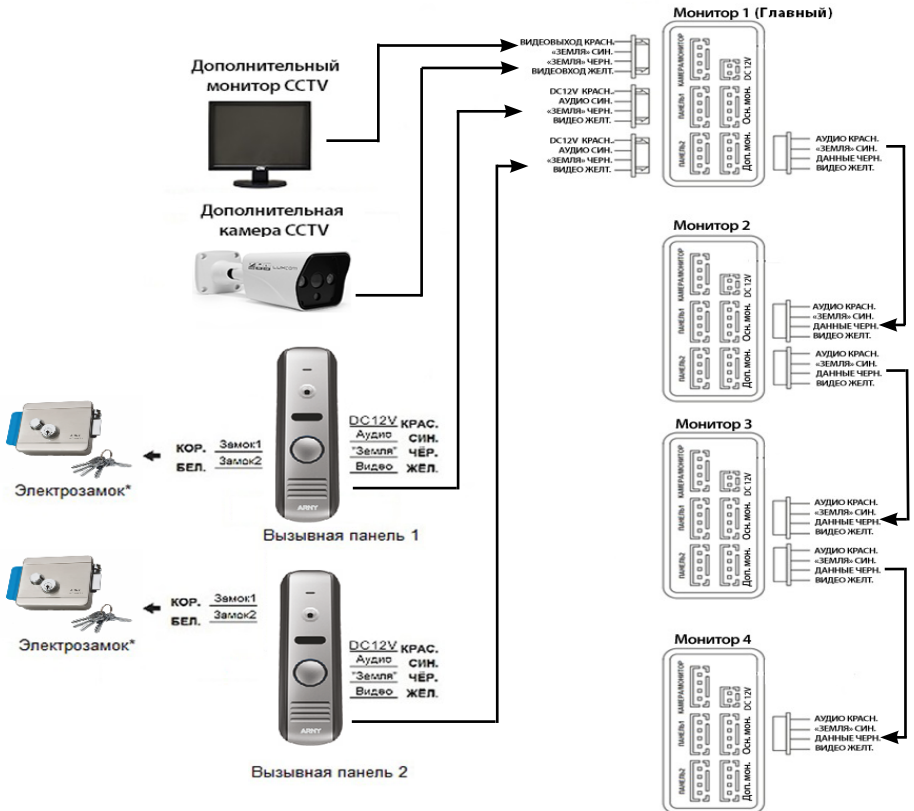
■ К разъёму CN2, вместо вызывной панели можно подключить видеокамеру (при этом, синий провод передачи аудиосигнала не используется). К разъёму CN5 может быть подключена видеокамера с потребляемым током не выше 300 мА.*

■ Камеры, подключенные к разъемам CAM1 и CAM2 могут использоваться для наблюдения за входной зоной, в том случае, если камера вызывной панели умышленно заблокирована.*

■ Камеры, подключенные к разъемам CN5 или CN2 могут использоваться для наблюдения за входной зоной, в том случае, если камера вызывной панели умышленно заблокирована.*

■ Корректная работа мониторов в единой сети гарантируется только в том случае, если используются мониторы одной серии. В случае использования мониторов разных серий, необходимо провести экспериментальную проверку на корректность работы выбранных мониторов в рамках единой сети.

■ Подключение всех устройств следует производить только при отключенном питании монитора!



Пожалуйста, имейте в виду, что домофон запитывается от сети переменного тока, напряжением 100..240 Вольт и имеет встроенный преобразователь напряжения. Включать устройство в сеть разрешается только после завершения всех электрических соединений.

Требования к линиям связи:

- 1.4-х проводный неэкранированный или экранированный кабель.
2. Длина кабеля между вызывной панелью и монитором видеодомофона в зависимости от сечения кабеля:
 - длина до 28 м (4х0,2 мм)
 - длина до 50 м (4х0,3 мм)
 - длина до 80 м (4х0,5 мм; экранированный кабель)

*Данные функции являются опциональными и могут быть недоступными для некоторых моделей домофонов.

■ ЭКСПЛУАТАЦИЯ

■ Вызов посетителя

*Требуется подключение двух вызывных панелей

Режим ожидания

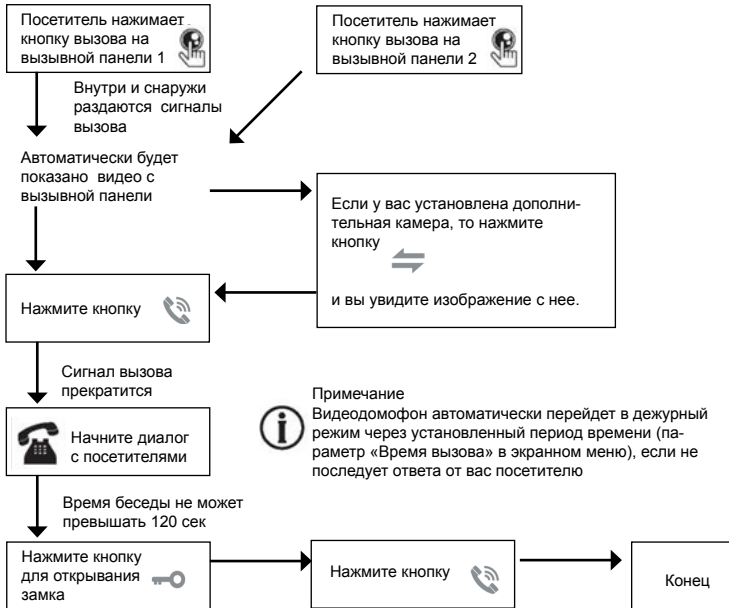

Примечания:



- 1) Если кнопку вызова нажали почти одновременно на двух вызывных панелях, то пройдет вызов с той панели, кнопка на которой была нажата раньше. Если во время разговора с одной панелью, нажать кнопку вызова на второй панели, то видеодомофон издаст три коротких звуковых сигнала, оповещающих оператора о параллельном входящем вызове.
- 2) Звук и изображение с панели будет активировано еще 20 секунд после отпирания замка. Это сделано для того, чтобы хозяин мог быть уверен, что посетитель вошел.

■ Мониторинг

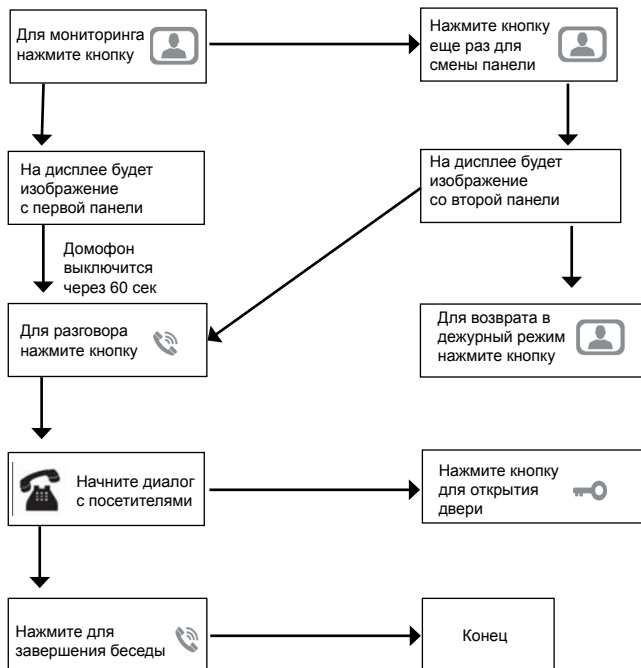
* Пожалуйста, имейте в виду, что монитор разработан для работы с одной или двумя вызывными панелями.



Примечание

-  Если Вы используете только одну вызывную панель, то в режиме просмотра Вы можете выйти из него, нажав кнопку разговора повторно.
-  В случае использования двух мониторов вы также можете осуществить просмотр и на втором мониторе. Причем изображение будет таким же, что и на первом мониторе.
-  Если во время беседы с посетителем монитор по истечении 60 сек. перейдет в дежурный режим, необходимо посетителю повторно нажать кнопку вызова или хозяину нажать кнопку «разговор» на мониторе для продолжения беседы.

■ Переадресация вызова на другой монитор

* Для этой функции необходимо объединение минимум двух мониторов в единую сеть.

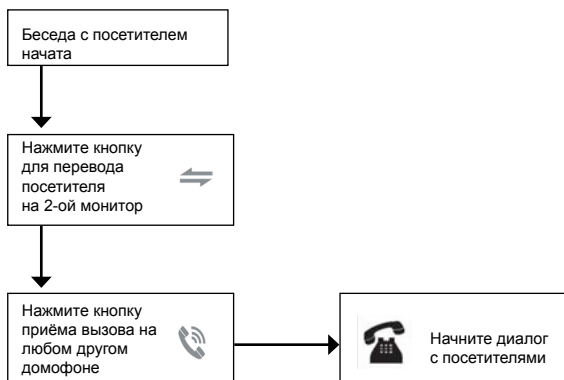

Примечание

После завершения разговора откройте замок и завершите разговор, нажав на кнопку «Разговор».

■ Внутренняя аудиосвязь (режим интеркома)

* Для этой функции необходимо объединение минимум двух мониторов в единую сеть.

Режим ожидания

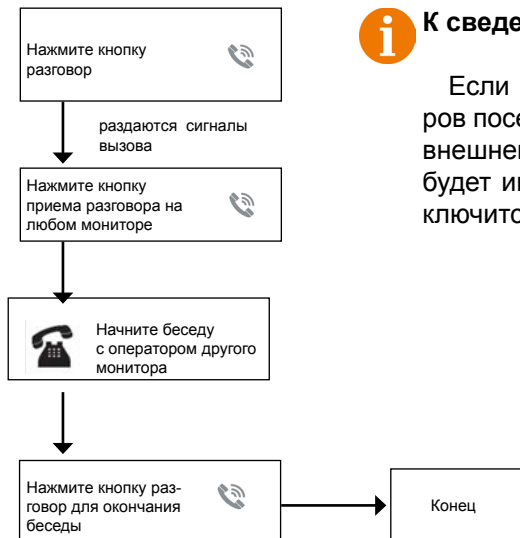

К сведению

Если во время внутренних переговоров посетитель нажмет кнопку вызова на внешней вызывной панели, то его вызов будет иметь приоритет и монитор переключится на вызов посетителя.

■ Видеонаблюдение (опция)

Запрос видео:

1. Подключите дополнительную камеру.
2. Домофон должен находиться в режиме ожидания.

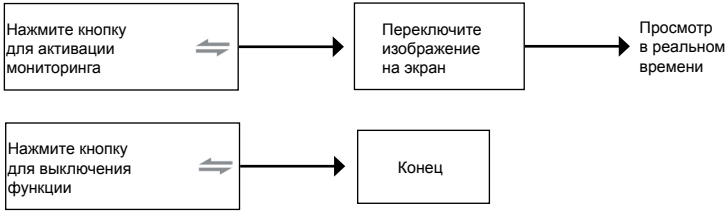

Примечание

Если в режиме просмотра доп. камеры посетитель нажмет кнопку вызова на панели, то этот вызов будет иметь приоритет.

■ Экранное меню (только для домофона AVD-709M)

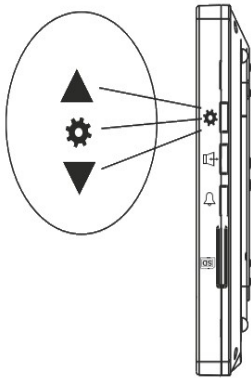

Кнопка-колесико, расположенная на боковой части монитора AVD-709 используется для вызова окна настроек изображения - яркость, насыщенность, контраст (**экранного меню нет**).

Кнопка-колесико, расположенная на боковой части монитора AVD-709M имеет следующие функции:

A: Использование для навигации по экранному меню монитора. В режиме ожидания, нажмите на кнопку для вызова экранного меню. Поворачивайте колесико для навигации по экранному меню.

B: В режиме мониторинга или разговора с посетителем, поверните колесико вверх для захвата снимка экрана на внутреннюю память монитора.

Если монитор AVD-709M находится в режиме ожидания, то после нажатия на кнопку-колесико, на его экране появится меню, как показано на рисунке ниже:

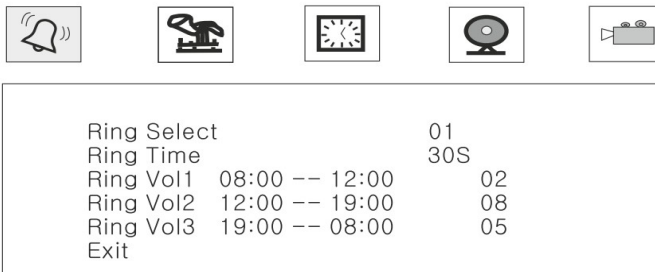

Для навигации по разделам меню используется прокрутка кнопки-колесика, а для входа в нужный раздел следует нажать на неё. Находясь в выбранном разделе, выбор нужного параметра осуществляется нажатием на кнопку-колесико, а регулировка значений - прокруткой.

Значения параметров раздела меню «Параметры вызова»:

Ring Select (Мелодия звонка): выбор мелодии звонка (16 мелодий).

Ring Time (Длительность звонка): выбор длительности вызова (1-60 сек)

Параметры Ring Vol 1-3 (Громкость звонка 1-3): используются для установки трёх периодов времени суток и настройки различной громкости звонка для каждого периода. Для корректной работы этой функции, необходимо установить механический регулятор громкости звонка в положение, соответствующее максимальной громкости вызова.

Exit (Выход): выход из экранного меню (прокруткой колесика).

Раздел меню «Параметры изображения»:

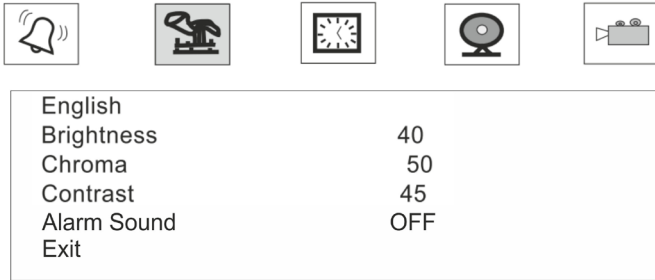

Значения параметров раздела меню «Параметры изображения»:

English: выбор языка интерфейса меню (Русский, Английский, Китайский).

Brightness (Яркость): регулировка яркости изображения (0-100).

Chroma (Насыщенность): регулировка цветности изображения (0-100).

Contrast (Контраст): регулировка контраста изображения (0-100).

AlarmSound (Звук тревожного сигнала): вкл/выкл звук сирены (ON/OFF)

Exit (Выход): выход из экранного меню (прокруткой колесика).

Раздел меню «Параметры даты и времени»:

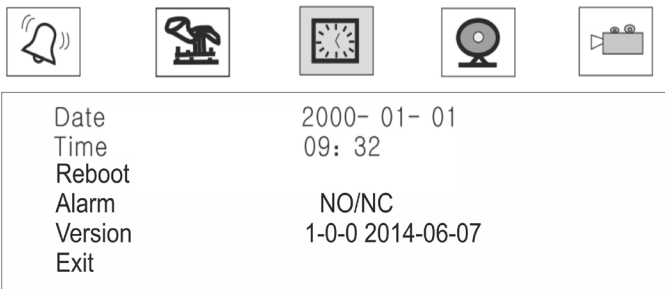

Значения параметров раздела меню «Параметры даты и времени»:

Date (Дата): установка текущей даты в формате ГГГГ-ММ-ДД.

Time (Время): установка времени в формате ЧЧ:ММ.

Reboot(Рестарт): перезагрузка монитора

Alarm(Тревога):установка типа датчика тревоги(NO/NC/OFF)

Version (Версия): текущая версия прошивки монитора

Exit (Выход): выход из экранного меню (прокруткой колесика).



Примечание: время и дата хранятся в течение одного часа после отключения питания монитора. После этого, потребуется заново устанавливать корректную дату и время.

Раздел меню «Режимы работы монитора»:



Unlock Time	02S
Mode	Master
Door2	ON
Cam1	ON
Cam2	ON
Exit	

Значения параметров раздела меню «Режимы работы монитора»:

Unlock time (Время открытия): выбор периода времени, в течении которого будет подаваться сигнал на сухие контакты вызывной панели, при нажатии на кнопку открытия замка (2-10сек).

Mode (Режим): выбор режима работы монитора - Master (Основной) или Slave (Дополнительный).

Door2 (Дверь2): включение/выключение мониторинга видеовхода Door2.

Camera1 (Камера1): включение/выключение мониторинга видеовхода Camera1.

Exit (Выход): выход из экранного меню (прокруткой колесика).

Раздел меню «Воспроизведение»:



Play
Format
Exit

Значения параметров пятого раздела меню «Параметры записи»:
Play (Воспроизведение): просмотр фотографий прокруткой колесика. Для выхода из режима воспроизведения, нужно нажать на кнопку-колесико.
Format (Форматирование): форматирование внутренней памяти монитора - удаление всех фотографий
Exit (Выход): выход из экранного меню.

■ КОМПЛЕКТ ПОСТАВКИ ВИДЕОДОМОФОНА AVD-709 (AVD-709M)

1. Монитор AVD-709 (AVD-709M) с кабелем питания 220В
2. Пластина крепления монитора к стене
3. Кабель монтажный, для подключения панели(ей) и дополнительного(ых) монитора(ов), 4 контакта - 5шт.
4. Крепёжные комплекты (саморезы и дюбели) монитора.
5. Инструкция по эксплуатации видеодомофона

**ТЕХНИЧЕСКИЕ ХАРАКТЕРИСТИКИ
МОНИТОРА AVD-709 (AVD-709M)**

Параметр	Значение
Дисплей	7 " TFT LCD (16:9)
Разрешение (ГхВ)	800x480
Стандарт видео	PAL/NTSC
Режим интеркома	Полудуплекс
Продолжительность беседы	120 секунд
Ток в дежурном режиме	Макс. 200 мА / 12В DC
Ток в рабочем режиме	Макс. 500 мА / 12В DC
Напряжение питания	AC 100-240 Вольт
Рабочая температура	-10...+60°C
Установка	Монтажная пластина
Размеры (ШхВхГ)	200x130x22 мм
Вес (нетто)	0,59 кг

**ТЕХНИЧЕСКИЕ ХАРАКТЕРИСТИКИ
ПАНЕЛИ AVP-NGxxx**

Параметр	Значение
Разрешение	700 твл
Мин. освещённость	0 лк (ИК подсветка вкл.)
Объектив	3,7 мм
Угол обзора	88° диаг.
Выход видеосигнала	1,0 В 75 Ом
Напряжение питания	12 В пост.±10%
Подключение	4-х проводное
Реле электр. замка	3А/30В пост.
Подсветка кнопки вызова	есть
Диапазон раб. темп.	-40... +50°C
Габаритные размеры	40 x130x30 мм
Вес	250 г

■ ПРАВИЛА ХРАНЕНИЯ

Устройство следует хранить в вентилируемом помещении при температуре от -10°C до +50°C и относительной влажности воздуха до 95%.

■ ГАРАНТИЯ

Предприятие-изготовитель гарантирует работу изделия в течение 12 месяцев с момента реализации при соблюдении условий монтажа и эксплуатации, изложенных в настоящем руководстве.

При отсутствии документов, подтверждающих дату реализации, гарантийный срок исчисляется от даты

изготовления. Гарантийный ремонт не производится, если устройство вышло из строя вследствие не соблюдения указаний, приведенных в настоящем руководстве, наличии механических повреждений, последствий проникновения любых жидкостей внутрь корпуса, нарушении гарантийных пломб.

Гарантия не распространяется на изделие с нарушенной гарантийной пломбой.

Наименование	Комплект видеодомофона AVD-709 (AVD-709M)	
Серийный номер		
Дата продажи		
Продавец		
Адрес		
Телефон		

ДЛЯ ЗАМЕТОК

ДЛЯ ЗАМЕТОК

ARNY

www.arny.com.ua