

BGM1000 Series

Шлагбауми з новим виглядом корпусу

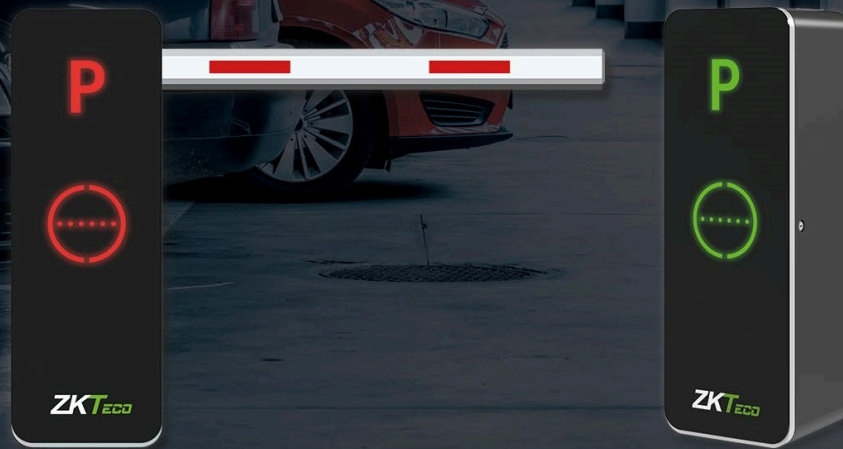

Шлагбауми серії BGM1000 мають дизайн з інтерактивною світлодіодною підсвіткою ZKTeco, програмовану панель керування, вискоефективний безщітковий двигун постійного струму та трансмісійну структуру матеріалу SCM421. Вони мають переваги швидкості, стабільної якості, багатofункціональності та інших. Це надзвичайно універсальні шлагбауми.

Особливості



Безщітковий двигун DC 24V з енкодером

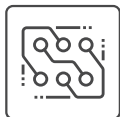

Вбудований програмований контролер



Автоматичне виявлення перешкод



Реверсивний напрямок стріли



Регульована швидкість відкривання і закривання

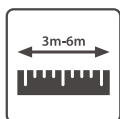

Довжина стріли від 3 м до 6 м

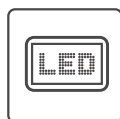

Обтічна форма корпусу з LED-індикацією



Аварійне відкриття



Регульований кут підйому / опускання



Додаткова система обігріву

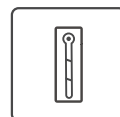

Затримка автоматичного закриття



Підключення резервного акумулятора



Додаток ZKBarrier

Розумне керування в додатку

З керуванням в додатку ZKBarrier налаштування проходить легше.

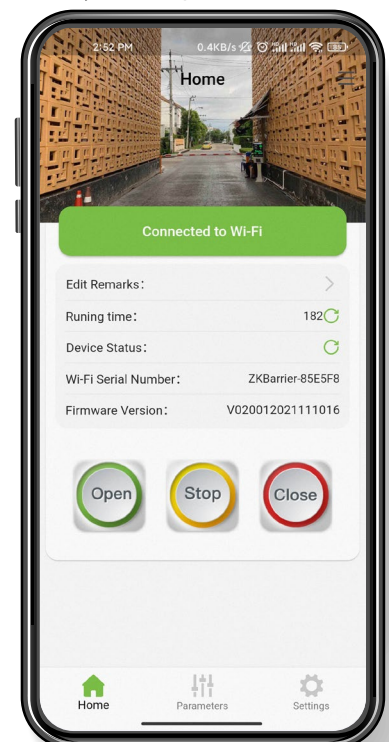

Характеристики

Модель	BGM1030L/R	BGM1045L/R	BGM1060L/R	BGM1045L/R-LED	BGM1145L/R-90
Робоча швидкість	1,5 с	2,5 с	5 с	2,5 с	2,5 с
Довжина стріли	3 м	4,5 м	6 м	4,5 с	4,5 м
Тип стріли	Пряма стріла	Телескопічна стріла		Пряма стріла з LED	Складна стріла
Розміри корпусу (Ш*Д*В)	350*300*1020 (мм)				
Тип двигуна	Безщітковий двигун DC 24 В				
МСВФ двигуна	3 мільйони циклів між відмовами в середньому				
Вихідна потужність	120 Вт				
Номинальний струм	6 А				
Джерело живлення	AC 220 В, 50 Гц / AC 110 В, 60 Гц				
Відстань дистанційного керування	≤ 30 м				
Робоча температура	-35°C - +70°C				
Робоча вологість	< 90 %				
Вага шасі	45 кг				

Напрямки

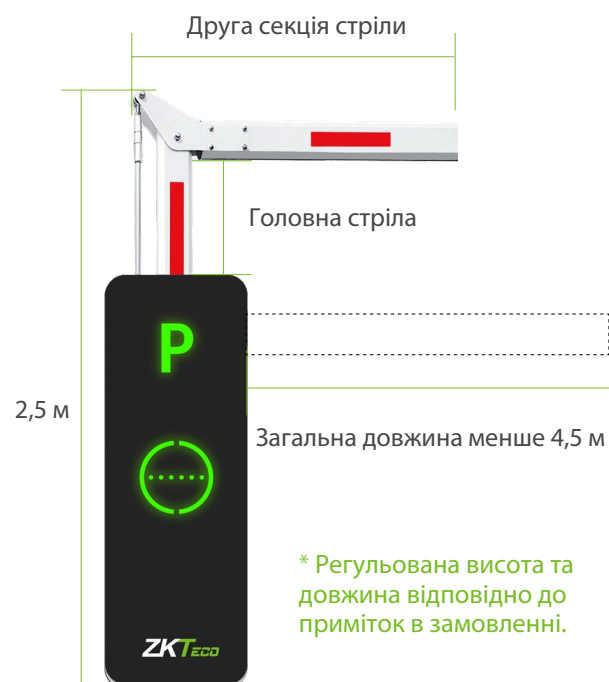

Розміри (мм)

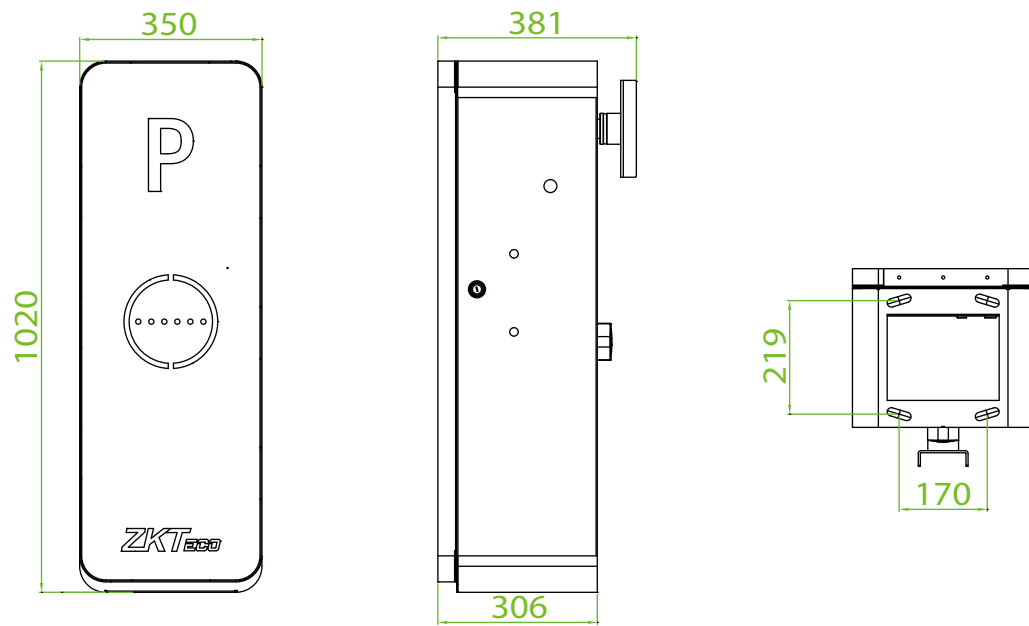

Супутні товари

