

Since 1968

COMMAX
SmartHome & Security

Руководство пользователя

Видеодомофон Fineview CDV-70MH



www.commax.com

COMMAX Co.,Ltd.



- Спасибо за выбор продукции COMMAX.
- Пожалуйста, внимательно прочтите настоящее руководство (особенно раздел, касающийся безопасного использования) перед использованием устройства и следуйте перечисленным инструкциям.
- Компания-производитель не несет ответственности за ущерб или повреждения, вызванные некорректным использованием или установкой устройства.



Содержание

1. Меры предосторожности.....	2
2. Названия частей и функций.....	3
3. Инструкции по подключению.....	4
4. Установка.....	4
5. Эксплуатация.....	5
6. Настройки.....	6
7. Спецификация.....	7



1. Меры предосторожности

Пожалуйста, следуйте нижеприведенным рекомендациям во избежание повреждений устройства или получения травмы.

 Предупреждение Может привести к серьезным повреждениям.	 Предостережение Может привести к серьезным повреждениям.	 Запрещено  Не разбирать  Не касаться  Обязательно к исполнению  Обязательно отключить от сети электропитания  Угроза получения удара электрическим током  Угроза возгорания
---	--	---









Предупреждение

<p>Пожалуйста, не разбирайте и не ремонтируйте устройство самостоятельно. Обратитесь в сервисный центр</p>   <p>No disassembly</p>    <p>Electric shock Fire Unplug</p>	<p>Если слышен нехарактерный звук, чувствуется запах гари или идет дым от прибора, отключите его от сети питания и обратитесь в сервисный центр.</p>    <p>Electric shock Fire</p>	<p>Пожалуйста, не вставляйте какие-либо металлические предметы или воспламеняющиеся материалы в отверстия для вентиляции. Это может привести к возгоранию.</p>     <p>Prohibition Electric shock Fire</p>	<p>Пожалуйста, используйте только рекомендованные аккумуляторы для устройств с постоянным током.</p>
--	---	---	--

⚠ Предупреждение

Питание и установка

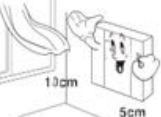
<p>Пожалуйста, не подключайте одновременно несколько электроприборов в одну розетку. Это может привести к возгоранию.</p>  <p>Prohibit plug in one outlet Fire</p>	<p>Пожалуйста, не перекручивайте шнур электропитания. Это может привести к удару током или возгоранию.</p>  <p>Prohibit twisting power cord Electric shock Fire</p>	<p>Пожалуйста, не трогайте шнур электропитания влажными руками. Это может вызвать удар током.</p>  <p>Prohibit touching power cord with wet hands Electric shock Fire</p>	<p>Пожалуйста, отключайте шнур электропитания от сети, если вы не используете прибор в течение долгого времени.</p>  <p>Unplug power cord when not in use Fire</p>
<p>Пожалуйста, не устанавливайте устройство в помещении с повышенной влажностью. Это может привести к возгоранию или удару током.</p>  <p>Prohibit installation in high humidity Electric shock Fire</p>	<p>Пожалуйста, не устанавливайте прибор в помещении с угрозой попадания молнии.</p>  <p>Prohibit installation in lightning-prone areas Electric shock Fire</p>	<p>Пожалуйста, не подключайте и не используйте это устройство с устройствами с другим номинальным напряжением.</p>  <p>Prohibit connection to different voltage devices Fire</p>	<p>При установке прибора, во время работы которого вырабатывается тепло, не забывайте оставлять расстояние до стен сантиметром 5-10.</p>  <p>Prohibit installation too close to walls Fire</p>

2. Название частей

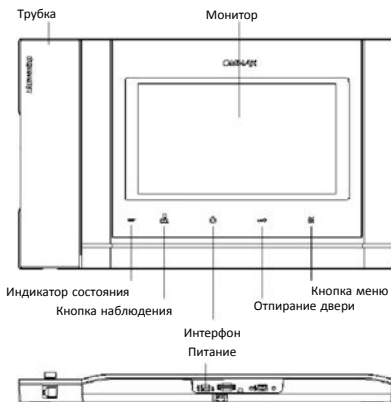

3. Комплектация





4. Инструкции по подключению

▶ Подключение камеры

1. Красный: звук (аудио)
2. Синий: заземление
3. Желтый: питание (+12V)
4. Белый: видео

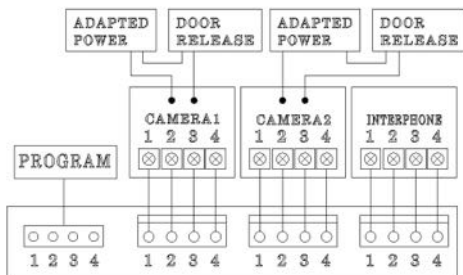

▶ Подключение интерфона

1. Красный: звук (аудио)
2. Синий: заземление
3. Желтый: питание (+14V)
4. Белый: сигнал вызова

* Каждое устройство должно быть подключено отдельным кабелем. Если вы используете UTP кабель [CAT.5] для камеры 1 и камеры 2, требуется 2 линии UTP кабеля.

* Если вы используете UTP кабель [CAT.5], используйте 4 линии для соединения монитора и интерфона. Оставшиеся 4 линии отправьте на заземление после подключения..



5. Установка

▶ Установка монитора

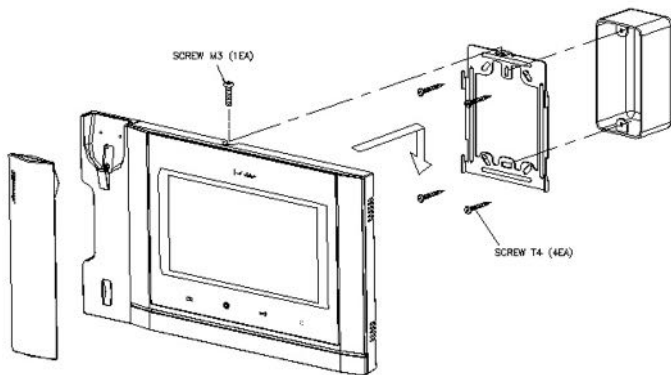

* Примечание

- Избегайте установки устройства под прямыми солнечными лучами.
- Рекомендованная высота размещения – 1450-1500 мм.
- Избегайте установки рядом с источниками сильного магнитного излучения, с высокой влажностью и/или температурой и т.д

6. Эксплуатация

※Обратите внимание: не удерживайте трубку возле уха во время нажатия на рычаг для переключения вызова.

1. Вызов от посетителя



В случае подключения двух камер

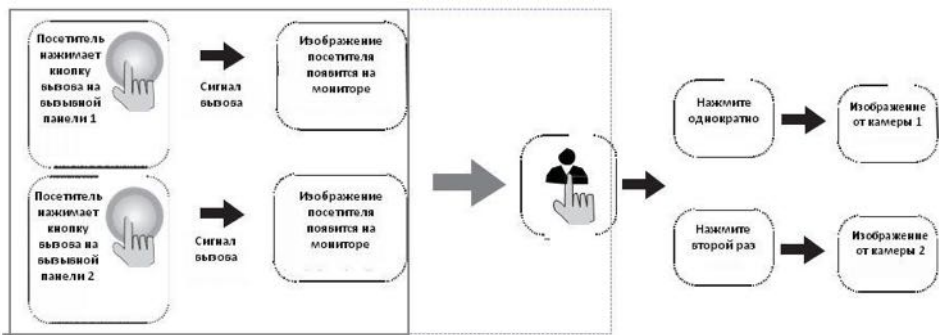

Общение при помощи интеркома



Диалог между вызывной панелью и интеркомом возможен только при отображении посетителя на дисплее монитора.

3. Наблюдение: просмотр изображения от камеры вызывной панели

Действия в режиме ожидания

Каждый раз, когда вы будете нажимать на кнопку наблюдения в режиме ожидания, на дисплее будет появляться изображение от камеры 1 – изображение от камеры 2 – отключение, изображение от камеры 1 и т.д. ...

Действия в режиме общения

Каждый раз, когда вы будете нажимать на кнопку наблюдения во время разговора, на дисплее будет появляться изображение от камеры 1 – изображение от камеры 2 – изображение от камеры 1 и т.д. ...



7. Настройки

При помощи перечисленных ниже 4 кнопок вы можете выполнить настройку параметров монитора в меню:

вход / выход из Меню: кнопка Меню;

выбор: кнопка интерфейса;

движение вверх / вправо: кнопка отпирания замка;

движение вниз / влево: кнопка наблюдения.

Во время разговора или наблюдения нажмите кнопку «Меню», чтобы регулировать настройки:

раздел «DOOR VIDEO SET»: яркость / контрастность / цветность;

раздел «UTILITY»: дополнительные функции;

раздел «INFORMATION»: информация о продукте.

7.1. Настройки параметров изображения

Нажмите кнопку «Меню», перейдите к разделу «DOOR VIDEO SET» и нажмите кнопку выбора, чтобы войти в него.

1. Яркость (BRIGHTNESS): настройка яркости.
2. Контрастность (CONTRAST): настройка контрастности.
3. Цветность (COLOR): настройка контрастности.

Вы можете выбрать значение параметров от 0 до 20.

По умолчанию все параметры установлены на значение 10.

* Как установить

Переместите курсор на параметр, значение которого нужно редактировать, и нажмите кнопку «Выбрать».

Выберите подходящее для Вас значение и нажмите «Выбрать» для сохранения значения.

4. Перезагрузка (RESET): сброс установленных значений

* Как установить

Для сброса всех значений, перейдите к разделу RESET (перезагрузка), нажмите кнопку SELECT (выбрать) для перезагрузки, выберите YES (да) при помощи кнопок навигации.

Завершите настройку нажав кнопку выбора (SELECT).

5. Выход (EXIT): возврат к предыдущему разделу меню.

7-2. Утилиты (UTILITY) (дополнительные функции)

Нажмите кнопку Меню, переместите курсор на раздел «UTILITY», нажмите кнопку выбора, чтобы войти в этот раздел.

(1) Настройка громкости сигнала вызова

- ① Перейдите в раздел CHIME-BELL VOLUME при помощи кнопок Δ / ∇ в разделе меню UTILITY (Утилиты).
- ② Нажмите SELECT (Выбрать), чтобы войти в этот раздел.
- ③ Отрегулируйте уровень громкости: 0 (беззвучный) ~ 3 (максимально).
- ④ Для завершения настройки нажмите кнопку SELECT (Выбрать).

(2) Формат экрана: соотношение сторон экрана

- ① Панорама (zoom): увеличенный размер изображений пропорционально соотношению сторон 4:3 на полный экран.
- ② 4:3: изображение с соотношением сторон 4:3 без увеличения (актуальное изображение от камеры).
- ③ Широкоформатный: увеличенное изображение по ширине экрана.

* Как настроить

- ① Перейдите к разделу SCREEN MODE (формат экрана) при помощи кнопок Δ / ∇ в разделе UTILITY (Утилиты).
- ② Нажмите кнопку SELECT (Выбрать), чтобы войти в раздел.
- ③ Выберите желаемое значение при помощи кнопок навигации.
- ④ Для завершения настройки, нажмите SELECT (Выбрать).

(3) Выход: возврат в меню настроек.

7-3. Информация: эта функция позволяет получить информацию о названии модели и версии установленного ПО.

Чтобы получить информацию о названии модели и версии ПО зайдите в меню и перейдите к разделу INFORMATION (Информация) при помощи кнопок навигации.

- (1) MODEL (Модель): название модели монитора.
- (2) VERSION (Версия): версия ПО.
- (3) SYSTEM (Система): SINGLE (FINE VIEW VIDEOPHONE) – индивидуальный (серия FINE VIEW).
- (4) TOUCH (Тач-скрин): версия установленного тач-скрина.
- (5) VIDEO (Видео): указан формат видео - NTSC / PAL.
- (6) SOURCE (Источник): картинка от какой камеры транслируется на дисплей в настоящий момент.

7-4. Выход: возврат в меню настроек.



8. Спецификация

Источник питания	CDV-70MH: 100-240В~, 50/60 Гц	
Энергопотребление	в режиме ожидания: 2.5 Вт, во время работы: 15 Вт	
Подключение	4 провода к вызывной панели 4 провода к интерфейсу	
Дисплей	цветной 7 дюйма ЖК	
Коммуникация	одновременная	
Сигнал вызова	от вызывной панели: электронная мелодия от интерфейса: зуммер	
Время работы экрана	60 ± 10 секунд	
Расстояние от камеры	28 м (Φ0.5) / 50 м (Φ0.65) / 70 м (Φ0.8)	
Рабочие температуры	0 ~ +40°C (32° F ~ 104° F)	
Гарантия	1 год	
Условия хранения	температура	-40 °C to 50 °C
	влажность	менее 90 %
Срок эксплуатации	10 лет	