

РУКОВОДСТВО ПОЛЬЗОВАТЕЛЯ

┌ 4-х проводный
видеодомофон

Slinex MS-04M

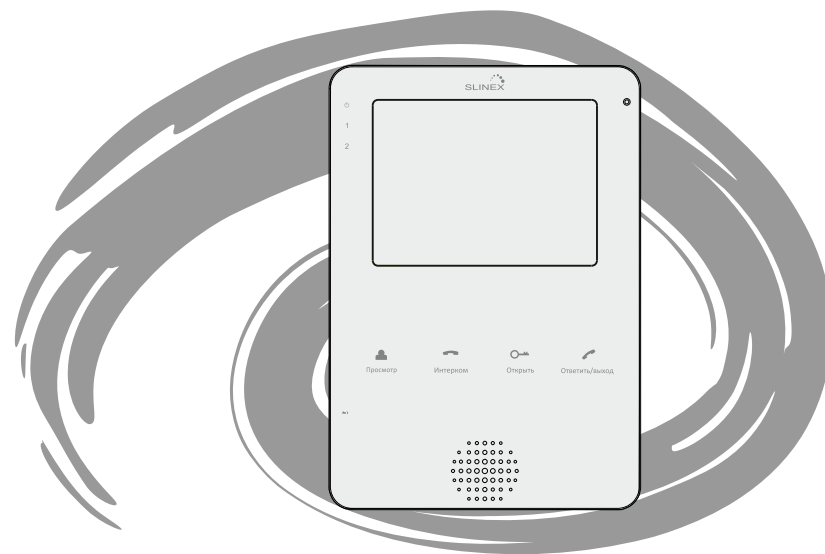

Интерком
Входы дополнительных камер
Выход на телевизор или монитор
Встроенная память

Ограничение ответственности

Данное руководство пользователя может содержать неточности или опечатки. Производитель оставляет за собой право вносить изменения к информации, содержащейся в данном документе, а также к комплектации и/или общему описанию изделия без предварительного уведомления.

Условия гарантии

Производитель гарантирует нормальное функционирование системы/изделия при соблюдении потребителем правил эксплуатации при использовании системы/изделия.

Согласно условий ограниченной гарантии, гарантия на данное изделие составляет 24 месяца с момента регистрации продажи.
Гарантийные обязательства дают право покупателю на гарантийный ремонт (возобновление работоспособности изделия) на протяжении указанного срока, в случаях когда работоспособность нарушается в результате заводского дефекта производителя и покупателем не нарушены условия хранения, транспортирования, установки и эксплуатации изделия

Производитель не несёт гарантийных обязательств, а изделиям не предоставляется гарантийное обслуживание в случаях:

- * Нарушения целостности комплектности системы/изделия;
- * Нарушения правил установки и/или эксплуатации системы/изделия;
- * При наличии механических повреждений, следов попадания в середину изделия посторонних предметов, жидкостей, насекомых (живых и не живых организмов), пыли, грязи и т.п.
- * Нарушения пломб, стикеров, серийных номеров производителя, наличии механических повреждений, нанесении ущерба в результате нарочных разрушительных и/или ошибочных/случайных (в случае не знания) действий потребителя;
- * Посторонних вмешательств и/или при выполнении ремонтных работ самостоятельно или представителями других организаций;
- * Нанесения ущерба несоответствием электропитающих кабельных сетей, требованиям технических стандартов, а также в случаях перепада напряжения или аварии в электро сетях.

Гарантийные обязательства производителя не включают его ответственность за соответствие товара личным требованиям и пожеланиям покупателя.

В случае отсутствия необходимых для ремонта запчастей или комплектующих, производитель оставляет за собой право замены их аналогичными без ухудшения эксплуатационных характеристик. Согласованная с покупателем замена товара производится в случае, если он не может быть отремонтирован. Данные гарантийные обязательства не распространяются на источники питания и соединительные шнуры.

Указания по безопасности

Прочтите и сохраните эту инструкцию.

Все работы, связанные с установкой данного продукта, должен выполнять квалифицированный специалист.

Соблюдайте температурный режим, а также используйте источники питания с надлежащими характеристиками.

Используйте прибор при температуре от -10 °C до +60 °C (14 °F – 140 °F) без чрезмерных воздействий указанных крайних значений.

Устанавливать устройство следует на вертикальных поверхностях, не склонных к вибрации или ударам.

Установите устройство вдали от источников тепла, таких как радиаторы, обогреватели и печи.

Установка устройства вблизи устройств бытовой электроники, например, стерео ресивер/усилитель и телевизоры, допускается, если температура окружающей среды не выходит за границы выше упомянутых температур.

Обращайтесь с прибором аккуратно. Не трясите, так как это может повредить устройство.

Вызывная панель должна быть защищена от погодных воздействий, не должна подвергаться попаданию прямого солнечного света, воды (дождя), снега.

Не используйте агрессивные или абразивные моющие средства для чистки корпуса прибора. Когда грязь трудно удалить, используйте мягкое моющее средство.

Не перегружайте розетки и удлинители, так как это может привести к пожару или поражению электрическим током. Копирование, дисассемблирование, обратная компиляция и распространение программного обеспечения, поставляемого с устройством, строго запрещается.

Забота об окружающей среде



Если вы видите этот символ на продукте, не выбрасывайте продукт с промышленными и пищевыми отходами.

Утилизация вашего электрооборудования

Пожалуйста, не выбрасывайте этот продукт с промышленными и пищевыми отходами. В некоторых странах или регионах, таких как Европейский союз, созданы системы для сбора и утилизации электрического и электронного оборудования. Свяжитесь с местными органами власти для получения информации об утилизации для вашего региона.

Авторские права

Все права защищены. Никакая часть данной публикации не может быть воспроизведена в любой форме и любыми средствами, переписана, переведена на другой язык, переделана в любой другой форме, храниться в поисковой системе или передаваться в любой форме и любыми средствами, включая электронные или механические. Запрещена запись или ксерокопирование без предварительного письменного разрешения владельца.

Внимание: В связи с постоянным проведением модернизаций и улучшения функциональности оборудования, внешний вид, технические характеристики и функциональность могут быть изменены без предварительного уведомления.

Общее описание

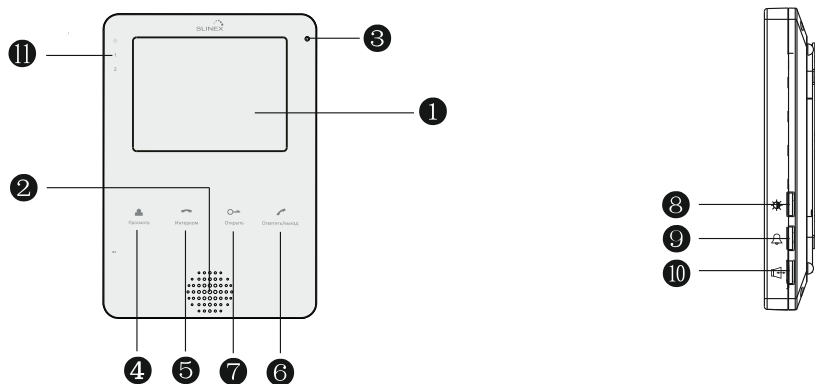

№	Наименование	Описание
1	TFT дисплей	Просмотр изображения
2	Громкоговоритель	Воспроизведение звука
3	Микрофон	Передача звука на вызывную панель
4	Просмотр	Просмотр изображения с вызывных панелей и камер в режиме реального времени.
5	Интерком	Переадресация вызова на другой домофон Вызов дополнительных домофонов
6	Ответить	Начать/Завершить разговор с вызывной панелью Активировать передачу звука в панель в режиме просмотра
7	Открыть	Управление замком
8	Джойстик меню	Вход в меню нажатием, и движение вверх и вниз по меню
9	Громкость вызова*	Регулировка громкости мелодии вызова
10	Громкость разговора	Регулировка громкости разговора
11	Индикаторы состояния	Индикаторы состояния работы видеодомофона

* – используется только в моделях не имеющих регулировки громкости вызова в меню

Описание LED индикаторов

В левом верхнем углу вы увидите 3 индикатора, их описание смотрите ниже:

Индикатор 3

Индикатор светится, если домофон подключен к сети электропитания.

1 Индикатор 1

Индикатор светится, когда ведется разговор между домофоном и первой вызывной панелью.

2 Индикатор 2

Индикатор светится, когда ведется разговор между домофоном и второй вызывной панелью.

Индикатор 3

Индикатор 1

Индикатор 2

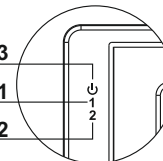

Обозначение символов











	Просмотр изображения с панелей и камер в реальном времени
	1. Переадресация звонка на другой домофон 2. Вызов дополнительных домофонов по интеркому
	1. Активация режима разговора. 2. Включение передачи звука в панель. 3. Завершение режима разговора.
	Открытие замка
МЕНЮ	Джойстик для доступа к меню и управления курсором по пунктам меню
	Регулировка громкости разговора

Схема подключения

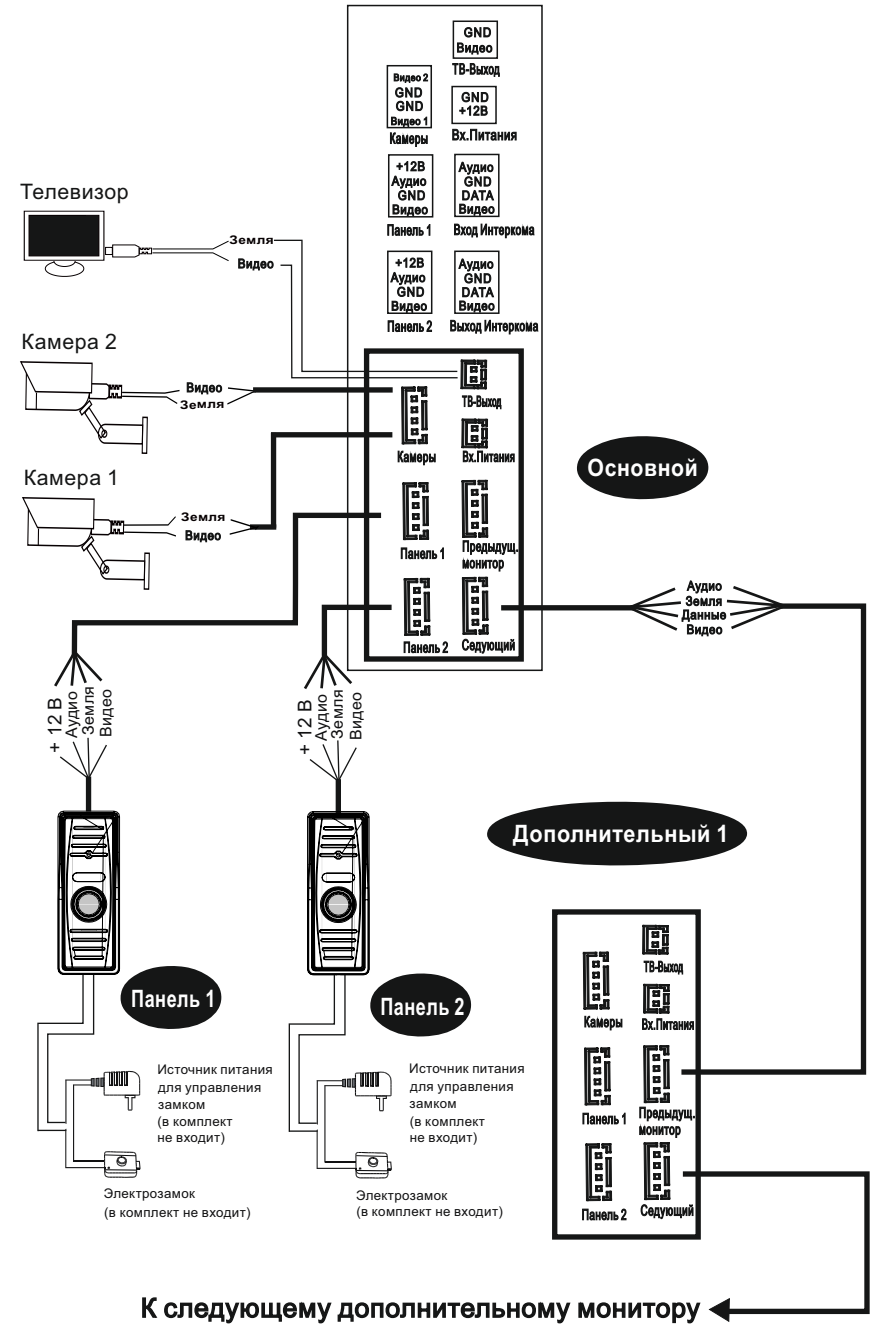
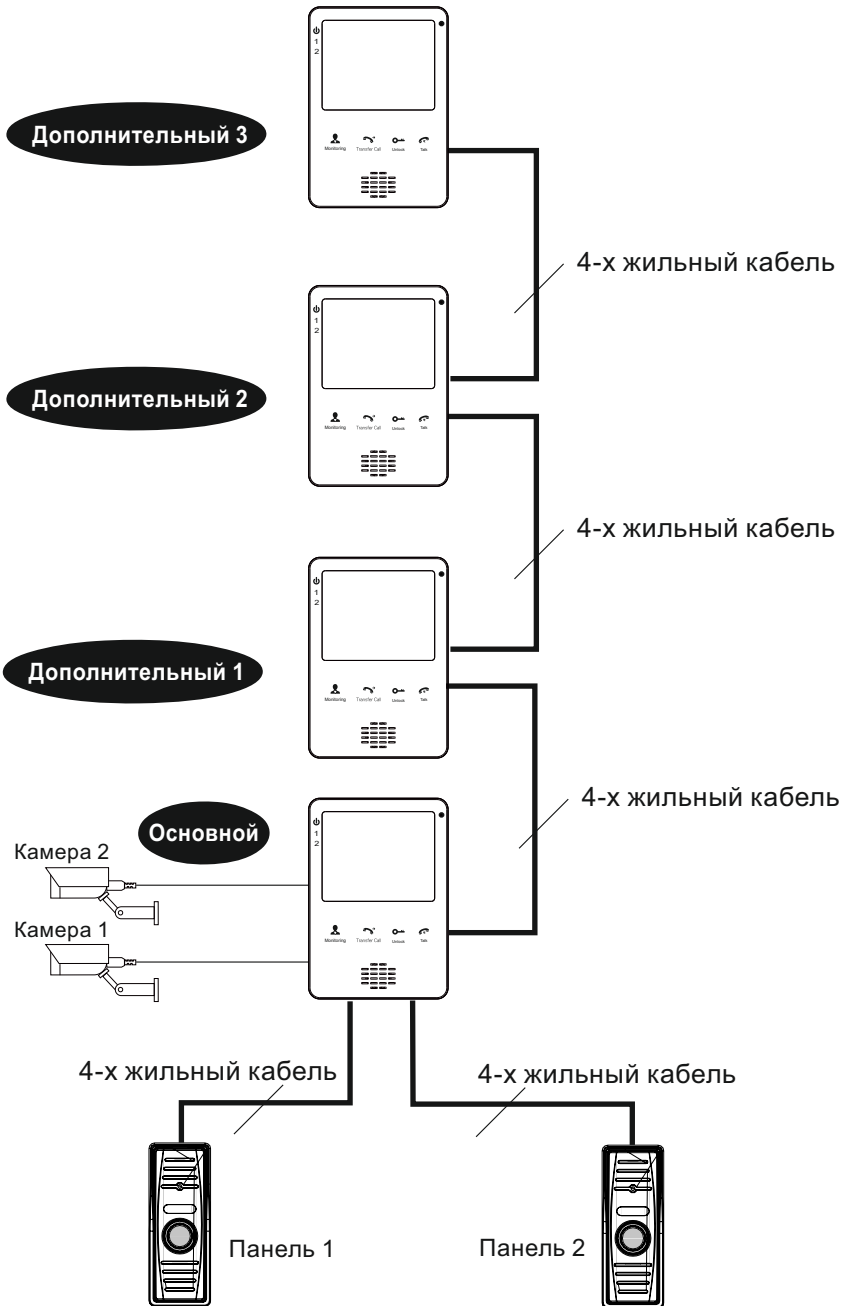

Примечания к проводным соединениям

-  Замок не входит в комплект, вы можете приобрести его отдельно.
-  Обычно на вызывных панелях используется схема с НО контактами управления замком – это значит, что, после нажатия на кнопку открытия, реле замыкается и на замок начинает подаваться питание.
-  Вы должны подключать вызывные панели и камеры к главному домофону. Разъем, обозначенный как **Панель 1**, используется для первой вызывной панели а **Панель 2** – для второй вызывной панели. Подключение дополнительных домофонов происходит последовательно один за другим. Дополнительные домофоны в системе подключаются к главному от разъема **Выход к следующему**.
-  Будьте внимательны, режим домофона «Основной» или «Дополнительный», выбирается из меню. Домофон будет находится в системе как главный, если Вы выбрали **«Основной»**. Если домофон используется как дополнительный, то в меню необходимо выбрать **«Дополнит»**.
-  Имейте ввиду, что устройство может подключаться к источнику с широким диапазоном переменного напряжения: от 100 до 240 В. Перед установкой домофона следует отключить его от сети питания



-  Данный домофон имеет возможность подключения к нему внешних видеокамер и аналогового монитора. Монитор и камера запитываются отдельно и подключаются к разъёмам **«Камеры»** для видеокамер и к разъёму **«ТВ-Выход»** для монитора.

-  Рекомендации по использованию проводов:

Для подключения к вызывной панели используется 4-х проводная система. Если длина прокладываемого кабеля от панели до последнего монитора в системе не более 20 м - то возможно, использование 4-х или 6-ти проводного кабеля с сечением 0,22 мм. При длине линии от 20 м до 40 м, от панели до последнего монитора, используйте кабель с сечением 0,41 мм (например UTP Cat 5). При длине линии от 40 м до 80 м, необходимо использовать коаксиальный кабель (например RG6) для передачи видеосигнала, а для остальных сигналов использовать кабель с сечением 0,8 мм.

Провода подключаются следующим образом:



Прокладывайте линию не ближе чем 0,5 м от линии электропередач, чтобы избежать ухудшения качества изображения и звука.

Эксплуатация

Вызов с вызывной панели

Режим ожидания

Посетитель нажимает на кнопку вызова на первой вызывной панели



Посетитель нажимает на кнопку вызова на второй вызывной панели



Будет играть мелодия вызова (слышна как на домофоне, так и на панели)



Изображение посетителя автоматически появится на экране домофона



Нажмите кнопку для ответа



Вызов прекращается

Начался разговор между домофоном и вызывной панелью

Длительность разговора составляет 120 секунд

Нажмите кнопку «Открыть»



Сработает реле панели

Нажмите кнопку «Ответ» повторно

Конец



 **Примечание:**

Если нажать на кнопку вызова одновременно на двух вызывных панелях, то будет отображаться картинка с панели, кнопка которой была нажата первой, если не нажать кнопку вызова ещё раз. После того, как домофон перейдет в режим ожидания, индикации о вызове, на который не было ответа, на домофоне не будет.

 **Примечание:**

Домофон автоматически перейдет в режим ожидания, если вы не ответили на входящий вызов в течении 60 секунд.

-  Изображение и звук с вызывной панели будет работать в течении 20 секунд после нажатия кнопки открытия – это позволяет убедиться, что дверь открылась и посетитель вошел.

-  Во время входящего вызова или во время разговора, фотоснимок посетителя можно сделать в ручном режиме, нажав клавишу  на джойстике меню.

-  Во время просмотра вызывных панелей, можно управлять замком нажимая клавишу «Открыть». Также во время просмотра панелей будет транслироваться звук от панели в сторону домофона. Для активации передачи звука от домофона в сторону панели, необходимо нажать клавишу «Ответить/Завершить» один раз.

Просмотр

Очередность переключения источников при просмотре: Панель 1, Камера 1, Панель 2, Камера 2.

Режим ожидания

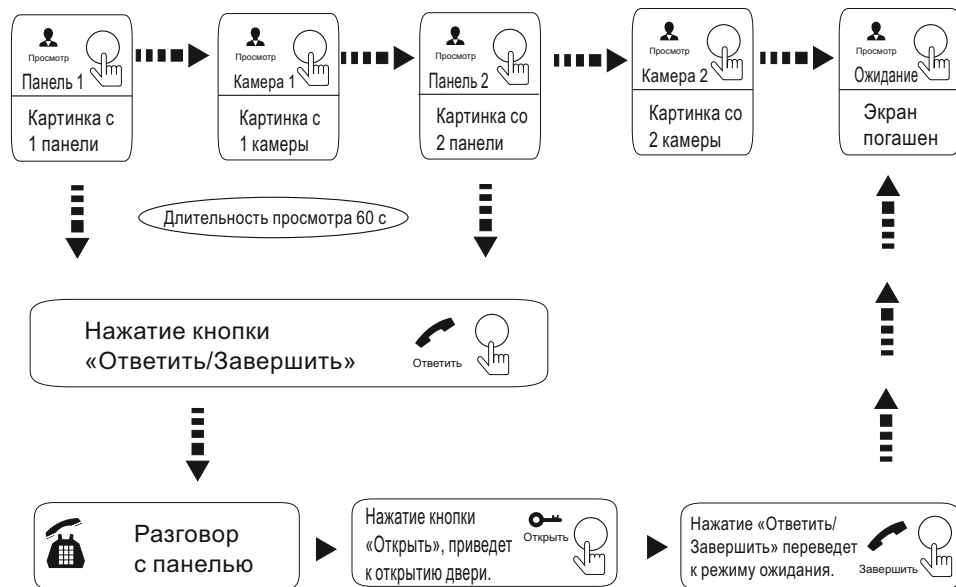

Примечание:

- i** Если вы используете одну вызывную панель для режима просмотра, вы также можете выйти из режима просмотра, нажав кнопку «Просмотр» повторно.
- i** Если вы используете две вызывных панели, но изображения со второй вызывной панели в режиме просмотра нет, то решить эту проблему можно следующим образом: отсоедините устройство от источника питания на несколько секунд, затем подключите обратно.
- i** Если вы используете несколько домофонов, вы также можете активировать режим просмотра на дополнительных домофонах. На них изображение будет передаваться с вызывных панелей которые подключены к основному главному монитору.
- i** Если во время просмотра посетитель нажмет кнопку вызова на любой вызывной панели, то режим просмотра отключится, на дисплее появится видеоизображение посетителя и будет слышна мелодия вызова. Вы можете нажать кнопку «Ответить» для начала разговора с посетителем.
Для более детальных инструкций смотрите раздел **«Вызов с вызывной панели»** на стр 8.

Переадресация вызова

Для примера используются 2 домофона

Пришел вызов с вызывной панели и начался разговор



Примечание:

Если вы переадресуете разговор другому домофону, первый домофон перейдет в режим ожидания, а домофон, которому переадресовали звонок, начнет отображать видео с вызывной панели, и будет слышна мелодия вызова.

Нажмите кнопку для включения функции переадресации

Прозвучит мелодия вызова

Нажмите кнопку «Ответить» на втором домофоне



Начнется разговор с вызывной панелью на втором домофоне



Примечание:

Для открытия замка или разговора, смотрите **«Вызов с вызывной панели»** на стр 8.

Внутренняя связь

Для примера используются 2 домофона

Режим ожидания

Нажмите кнопку «Интерком»

Прозвучит мелодия вызова

Нажмите кнопку «Ответить» на втором домофоне

Начнется разговор со вторым домофоном

Нажмите кнопку «Ответить» повторно

Конец



Примечание:

Если в режиме внутренней связи посетитель нажмет кнопку вызова на любой вызывной панели, режим **внутренней связи** отключится, и на дисплее появится видеоизображение посетителя, и будет слышна мелодия вызова. Вы можете нажать кнопку «Ответить» для начала разговора с посетителем. Для более детальных инструкций смотрите **«Вызов посетителя»** на 8 странице.



Примечание:

Если вы используете только один домофон и в режиме ожидания активируете режим внутренней связи нажатием кнопки ответить  то вызов на дополнительные домофоны приходить не сможет.

Функции меню

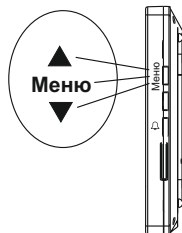

Меню:

- Кроме трех разных направлений нажатия, кнопка «Меню» также многофункциональна:
1. Из режима ожидания, прямое нажатие на кнопку – вызывает непосредственно само меню, а в режиме отображения меню – прямое нажатие устанавливает параметры и переходит к следующему пункту меню.
 2. В режиме просмотра, прямое нажатие на кнопку – вызывает экранное меню настройки яркости, контрастности и насыщенности.
 3. В режиме просмотра или разговора, нажатие кнопки вверх ▲, сохраняет фотоснимок текущего изображения на экране.

В режиме ожидания нажмите на джойстик Меню, для входа в настройки параметров работы домофона:

1. Настройка мелодии вызова и временных режимов



Мелодия		01
Время вызова		30 с
Громкость 1	08:00 -- 18:00	08
Громкость 2	18:00 -- 22:00	05
Громкость 3	22:00 -- 08:00	02
Выход		

Содержание меню:

- Мелодия вызова : Выбор одной из 16 мелодий вызова
- Время вызова : Продолжительность вызова от 1 до 60 секунд
- Громкость 1 : Уровень громкости 1-го временного диапазона
- Громкость 2 : Уровень громкости 2-го временного диапазона
- Громкость 3 : Уровень громкости 3-го временного диапазона
- Выход : Выход в режим ожидания

Примечание:

Можно установить разные уровни громкости для трех временных режимов. Например, для времени с утра до вечера – громкость будет максимальная со значением «10». Для вечера – это будет средний уровень громкости со значением «05», а для ночного времени – уровень громкости будет минимален и равен значению «01».

2. Настройка параметров экрана



Русский	
Яркость	040
Насыщенность	050
Контрастность	045
Выход	

Содержание меню:

- Русский : Выбор языка отображения меню
- Яркость : Регулировка яркости
- Насыщенность : Регулировка насыщенности
- Контрастность : Регулировка контрастности
- Выход : Выход в режим ожидания

3. Установка даты и времени



Дата	2000 - 01 - 01
Время	09: 32
Выход	

Содержание меню:

- Дата : Установка системной даты
- Время : Установка системного времени
- Выход : Выход в режим ожидания

i Примечание: После отключения питания, системное время будет храниться в памяти домофона, только в течении 1 часа.

4. Установка режима работы и активных источников



Время открытия	02 с
Режим	Основной
Панель 2	Вкл
Камера 1	Вкл
Камера 2	Вкл
Выход	

Содержание меню:

- Время открытия : Время открытия двери от 2 до 10 секунд
 Режим работы : Режим работы домофона как «Основной» если он в системе один или он главный. «Дополнит.» – если монитор в системе стоит вторым, третьим, четвертым и связан с остальными по интеркому.
 Панель 2 : Исключить или нет панель 2 при просмотре
 Камера 1 : Исключить или нет камеру 1 при просмотре
 Камера 2 : Исключить или нет камеру 2 при просмотре
 Выход : Выход в режим ожидания

5. Просмотр сохраненных фотоснимков



Просмотр
Выход

Содержание меню:

- Просмотр : Просмотр сохраненных фотоснимков
 Выход : Выход в режим ожидания

Инсталляция домофона

! Примечание:

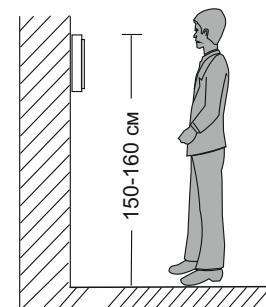

- Избегайте установки устройства вблизи источников излучения: телевизора, приемника и пр.
- Техническое обслуживание должно быть выполнено квалифицированным специалистом.
- Избегайте сильной тряски, ударов и падений, иначе внешние воздействия могут повредить устройство.
- Выберите оптимальную позицию для установки домофона, во избежание дискомфорта.
- Отключите питание перед установкой.
- Устанавливайте домофон на расстоянии не менее 50 см от источников питания, для избежания наводок и помех.
- Устанавливайте подальше от воздействия электромагнитных полей и сильной влажности.

Установите устройство следующим образом:

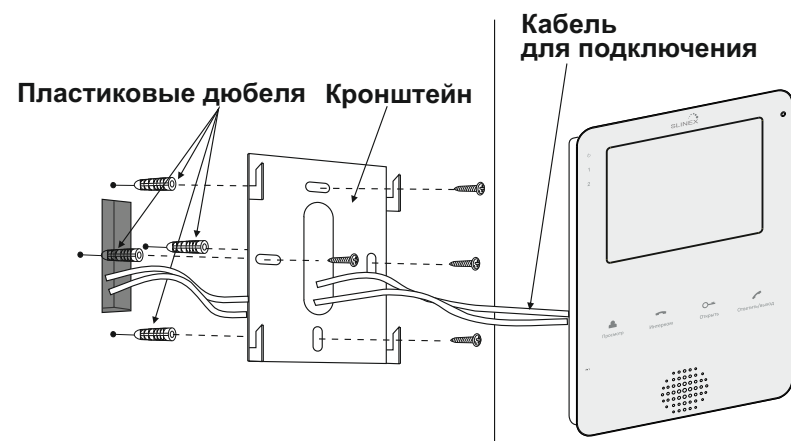

Спецификация

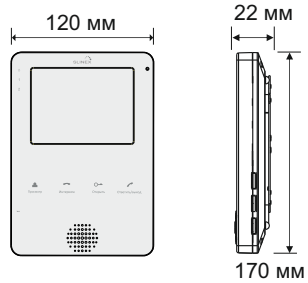

Дисплей	Цветной 4" TFT LCD (4:3)
Разрешение	320 × 240 (RGB)
Видео система	PAL/NTSC совместимая
Режим связи	Дуплексная связь
Длительность разговора	120 секунд
Потребление питания в режиме ожидания	200 мА (макс)
Потребление питания в рабочем режиме	500 мА (макс)
Источник питания	AC 100 – 240 В
Рабочая температура	-10 °C – +55 °C
Установка	Накладной тип монтажа
Количество снимков	100 шт.
Формат фотоснимков	JPEG

Комплект поставки

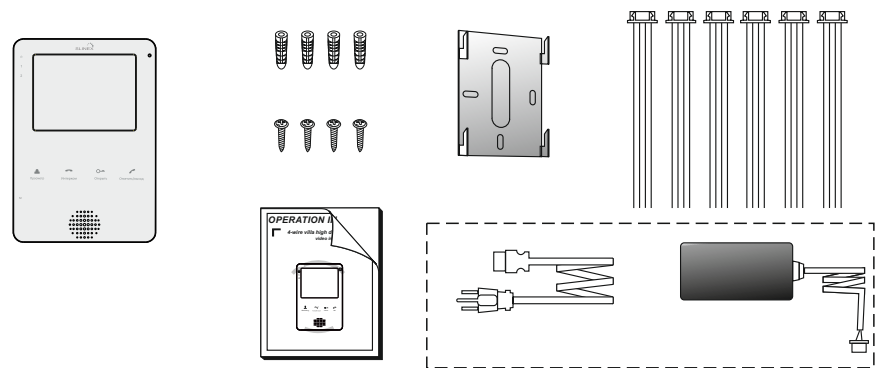

Домофон

- Домофон ----- 1 шт.
 - Пласт. дюбеля ----- 4 шт.
 - Шурупы ----- 4 шт.
 - Кронштейн ----- 1 шт.
 - Соединительный шнур ----- 6 шт.
 - Инструкция ----- 1 шт.
- Внешний источник питания ----- 1 шт.
 - Шнур питания ----- 1 шт.

* Обратите внимание, что внешний источник питания и шнур может не входить в комплект поставки если он уже встроен в устройство.